

M35510

BSP Параллельная
внешняя резьба с
углом 60° и конусным
уплотнением

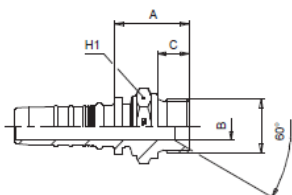

Артикул	Внутр.Ø			Резьба Т	Размеры мм				Количество шт. в коробке
	DN	Дюйм	Размер		В	А	С	Н1	
M35510-12-12	19	3/4	-12	3/4"-14	17	37,3	16	32	5
M35510-16-16	25	1	-16	1"-11	22,5	43	19	41	5
M35510-20-20	31	1 1/4	-20	1 1/4"-11	29	50,5	20	50	3
M35510-24-24	38	1 1/2	-24	1 1/2"-11	33,5	54	22	55	3
M35510-32-32	51	2	-32	2"-11	42	57,5	25	70	2

M45812

BSP Внутренняя
резьба с углом 60° и
уплотнительным
кольцом

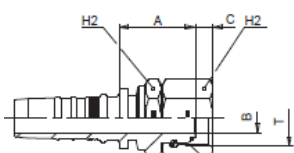
Артикул AISI: Mi

Артикул	Внутр.Ø			Резьба Т	Размеры мм					Количество шт. в коробке
	DN	Дюйм	Размер		В	А	С	Н1	Н2	
M45812-12-12	19	3/4	-12	3/4"-14	14,3	35,8	8,5	32	32	8
M45812-16-16	25	1	-16	1"-11	19	39	10,6	41	41	5
M45812-20-20	31	1 1/4	-20	1 1/4"-11	26	47,5	10,1	50	50	3
M45812-24-24	38	1 1/2	-24	1 1/2"-11	32	47,5	12,5	60	60	3
M45812-32-32	51	2	-32	2"-11	42	47	16,1	70	70	2

M45892

90° BSP внутренняя
резьба с
поворотным углом
конуса 60° и
уплотнительным
кольцом

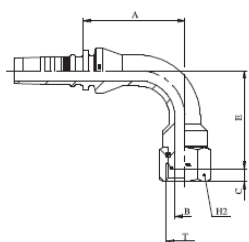
**Артикул
АISI: Mi**

Артикул	Внутр.Ø			Резьба Т	Размеры мм					Количество шт. в коробке
	DN	Дюйм	Размер		В	А	С	Е	Н2	
M45892-12-12	19	3/4	-12	3/4"-14	14,3	72,5	8,5	70	32	15
M45892-16-16	25	1	-16	1"-11	19	82,5	10,6	80,5	41	3
M45892-20-20	31	1 1/4	-20	1 1/4"-11	26	98,6	10,1	98	50	2
M45892-24-24	38	1 1/2	-24	1 1/2"-11	32	111,5	12,5	109	60	2
M45892-32-32	51	2	-32	2"-11	42	143	16,1	140,5	70	1

Артикул AISI: Mi
M45842

45° BSP внутренняя
резьба с
поворотным углом
конуса 60° и
уплотнительным
кольцом

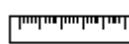
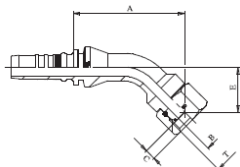

Артикул	Внутр.Ø			Резьба Т	Размеры мм					Количество шт. в коробке
	DN	Дюйм	Размер		В	А	С	Е	Н2	
M45842-12-12	19	3/4	-12	3/4"-14	14,3	88,5	8,5	35	32	5
M45842-16-16	25	1	-16	1"-11	19	97	10,6	40	41	3
M45842-20-20	31	1 1/4	-20	1 1/4"-11	26	120	10,1	49,5	50	2
M45842-24-24	38	1 1/2	-24	1 1/2"-11	32	126	12,5	50	60	2
M45842-32-32	51	2	-32	2"-11	42	162	16,1	66,5	70	1

Артикул AISI: Mi

**M37510 Наружная
резьба JIC с конусом
74°**

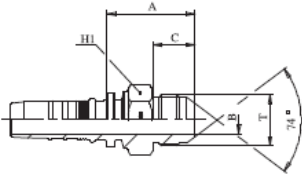

Артикул	Внутр.Ø			Резьба Т	Размеры мм				Количество шт. в коробке
	DN	Дюйм	Размер		В	А	С	Н1	
M37510-12-12	20	3/4	-12	1 1/16''-12	15	45,8	22	32	5
M37510-16-16	25	1	-16	1 5/16''-12	19	45	23	41	3
M37510-20-20	32	1 1/4	-20	1 5/8''-12	26	57	24,3	46	2
M37510-24-24	40	1 1/2	-24	1 7/8''-12	32	64	27,5	50	2
M37510-32-32	50	2	-32	2 1/2''-12	42	74,5	34	70	1

**M47512
JIC Внутренняя
резьба с углом 74° и
конусным
уплотнением**

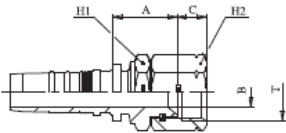

Артикул AISI: Mi

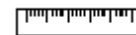

Артикул	Внутр.Ø			Резьба Т	Размеры мм					Количество шт. в коробке
	DN	Дюйм	Размер		В	А	С	Н1	Н2	
M47512-12-12	19	3/4	-12	1 1/16''-12	15	31,3	14,4	32	32	5
M47512-16-16	25	1	-16	1 5/16''-12	21,7	34	15,2	41	41	5
M47512-20-20	31	1 1/4	-20	1 5/8''-12	26	46	16,2	50	50	3
M47512-24-24	38	1 1/2	-24	1 7/8''-12	32	52	18,8	55	60	3
M47512-32-32	51	2	-32	2 1/2''-12	42	49,5	24	70	75	2

**M47542
45° JIC Внутренняя
резьба с
поворотным углом
74° и конусным
уплотнением**

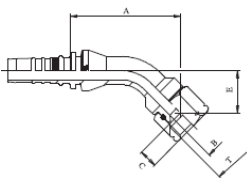

Артикул AISI: Mi



Артикул	Внутр.Ø			Резьба Т	Размеры мм					Количество шт. в коробке
	DN	Дюйм	Размер		В	А	С	Е	Н1	
M47542-12-12	19	3/4	-12	1 1/16''-12	15	86,5	14,4	33	32	3
M47542-16-16	25	1	-16	1 5/16''-12	21,7	95	15,2	37	41	3
M47542-20-20	31	1 1/4	-20	1 5/8''-12	26	115,5	16,2	45	50	2
M47542-24-24	38	1 1/2	-24	1 7/8''-12	32	126,5	18,8	50	60	2
M47542-32-32	51	2	-32	2 1/2''-12	42	166	24	68	75	1

**M47592
90° JIC Внутренняя
резьба с
поворотным углом
74° и конусным
уплотнением**

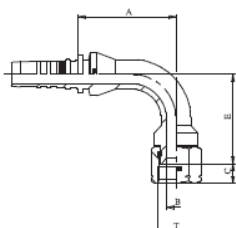

Артикул AISI: Mi

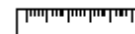

Артикул	Внутр.Ø			Резьба Т	Размеры мм					Количество шт. в коробке
	DN	Дюйм	Размер		В	А	С	Е	Н2	
M47592-12-12	19	3/4	-12	1 1/16''-12	15	73	14,4	66	32	3
M47592-16-16	25	1	-16	1 5/16''-12	21,7	82,5	15,2	77,5	41	3
M47592-20-20	31	1 1/4	-20	1 5/8''-12	26	98,5	16,2	100	50	2
M47592-24-24	38	1 1/2	-24	1 7/8''-12	32	115,5	18,8	120	60	2
M47592-32-32	51	2	-32	2 1/2''-12	42	144,5	24	137	75	1

Артикул AISI: Mi

M47411
ORFS Внутренняя
резьба
(предварительно
обжатая гайка)

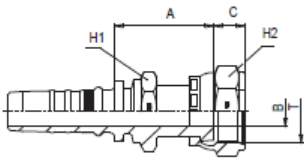

Артикул	Внутр.Ø			Резьба Т	Размеры мм				Количество шт. в коробке
	DN	Дюйм	Размер		В	А	H1	H2	
M47411-12-12	19	3/4	-12	1 3/16''-12	14	46,3	32	36	5
M47411-16-16	25	1	-16	1 7/16''-12	19	48,8	41	41	5
M47411-20-20	31	1 1/4	-20	1 11/16''-12	24	54,8	50	50	3
M47411-24-24	38	1 1/2	-24	2''-12	30,5	57,4	60	60	3

Артикул AISI: Mi

M47441
45° ORFS Внутренняя
резьба (предварительно
обжатая гайка)

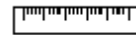
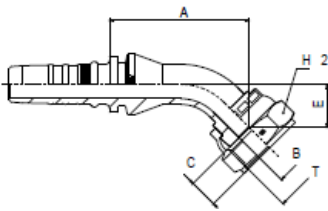

Артикул	Внутр.Ø			Резьба Т	Размеры мм				Количество шт. в коробке
	DN	Дюйм	Размер		В	А	Е	H2	
M47441-12-12	19	3/4	-12	1 3/16''-12	14,3	69	21,5	36	3
M47441-16-16	25	1	-16	1 7/16''-12	19	84,5	22	41	3
M47441-20-20	31	1 1/4	-20	1 11/16''-12	24	96,5	26	50	3
M47441-24-24	38	1 1/2	-24	2''-12	30,5	111,5	31,5	60	3

Артикул AISI: Mi

M47491
90° ORFS Внутренняя
резьба (предварительно
обжатая гайка)

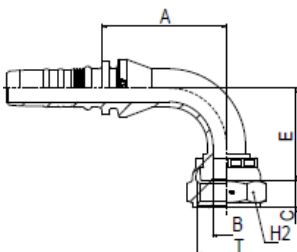

Артикул	Внутр.Ø			Резьба Т	Размеры мм				Количество шт. в коробке
	DN	Дюйм	Размер		В	А	Е	H2	
M47491-12-12	19	3/4	-12	1 3/16''-12	14,3	65,5	48	36	3
M47491-16-16	25	1	-16	1 7/16''-12	19	85	54	41	3
M47491-20-20	31	1 1/4	-20	1 11/16''-12	24	98,5	65	50	3
M47491-24-24	38	1 1/2	-24	2''-12	30,5	115,5	79,5	60	2

Артикул AISI: Mi

M37810

NPTF Внешняя резьба
с углом 60° и
конусным
уплотнением

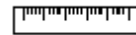
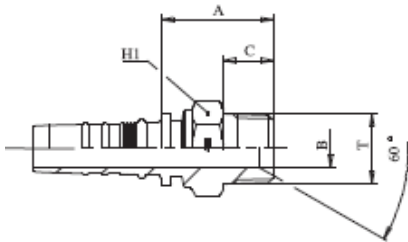

Артикул	Внутр.Ø			Резьба Т	Размеры мм				Количес во шт. в коробке
	DN	Дюйм	Размер		В	А	С	H1	
M37810-12-12	19	3/4	-12	3/4"-14	16	43,3	19,2	32	8
M37810-16-16	25	1	-16	1"-11,5	19	49,5	24,2	41	5
M37810-20-20	31	1 1/4	-20	1 1/4"-11,5	26	61	25	46	3
M37810-24-24	38	1 1/2	-24	1 1/2"-11,5	32	62,5	26	50	3
M37810-32-32	51	2	-32	2"-11,5	42	66,5	26,5	70	2

Артикул AISI: Mi
M36210

Внешняя метрическая
резьба по DIN3861

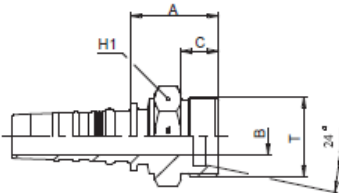

Артикул	Внутр.Ø			Резьба Т	Труба мм	Размеры мм				Количес тво шт. в коробке
	DN	Дюйм	Размер			В	А	С	H1	
M36210-12-36	19	3/4	-12	M 36x2	25	14,3	43,8	18	36	8
M36210-16-42	25	1	-16	M 42x2	30	19	47	20	46	6
M36210-20-52	31	1 1/4	-20	M 52x2	38	24	55	22	55	3

Артикул AISI: Mi
M46613

Внутренняя
метрическая
резьба с
уплотнительным
кольцом
(накидная гайка)

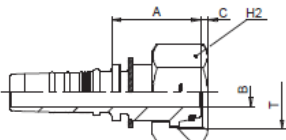

Артикул	Внутр.Ø			Резьба Т	Труба мм	Размеры мм				Количес тво шт. в коробке
	DN	Дюйм	Размер			В	А	С	H2	
M46613-10-30	16	5/8	-10	M 30x2	20	12	37,5	3,5	36	5
M46613-12-36	19	3/4	-12	M 36x2	25	14,3	40,5	3,4	41	5
M46613-16-42	25	1	-16	M 42x2	30	19	44,5	5,3	50	5
M46613-20-52	31	1 1/4	-20	M 52x2	38	26	51,5	8	60	3

Артикул AISI: Mi

M46643
 45° Внутренняя
 метрическая
 резьба с
 поворотным
 углом конуса 90° с
 уплотнительным
 кольцом

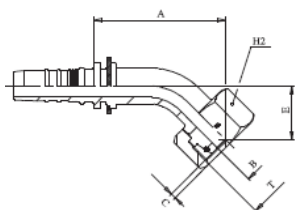

Артикул	Внутр.Ø			Резьба Т	Труба мм	Размеры мм					Количес тво шт. в коробке
	DN	Дюйм	Размер			В	А	С	Е	H2	
M46643-12-36	19	3/4	-12	M 36x2	25	14,3	81,5	3,4	33,5	41	5
M46643-16-42	25	1	-16	M 42x2	30	19	98,5	5,3	36	50	5
M46643-20-52	31	1 1/4	-20	M 52x2	38	26	110	8	40	60	3

Артикул AISI: Mi

M46693
 90° Внутренняя
 метрическая
 резьба с
 поворотным
 углом конуса 90° с
 уплотнительным
 кольцом

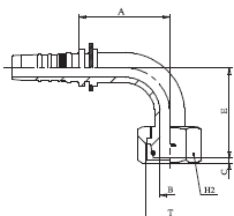

Артикул	Внутр.Ø			Резьба Т	Труба мм	Размеры мм					Количес тво шт. в коробке
	DN	Дюйм	Размер			В	А	С	Е	H2	
M46693-10-30	16	5/8	-10	M 30x2	20	12	52,5	3,5	57,5	36	5
M46693-12-36	19	3/4	-12	M 36x2	25	14,3	67,5	3,4	67,5	41	5
M46693-16-42	25	1	-16	M 42x2	30	19	82	5,3	75,5	50	5
M46693-20-52	31	1 1/4	-20	M 52x2	38	26	100	8	86,5	60	3

Артикул AISI: Mi

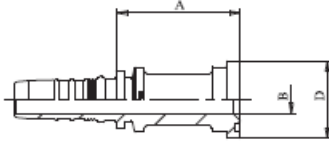
M48310
 Прямой фланец 3000
 psi SAE

Артикул	Внутр.Ø			Фланец	Размеры мм			Количество шт. в коробке
	DN	Дюйм	Размер		B	A	D	
M48310-12-12	19	3/4	-12	3/4"	16	60,8	38	5
M48310-12-16	19	3/4	-12	1"	20	65,8	44,6	5
M48310-16-16	25	1	-16	1"	20	67	44,6	5
M48310-16-20	25	1	-16	1 1/4"	26	73	51	3
M48310-20-20	31	1 1/4	-20	1 1/4"	26	75	51	3
M48310-20-24	31	1 1/4	-20	1 1/2"	32	80	60,5	3
M48310-24-24	38	1 1/2	-24	1 1/2"	32	80,5	60,5	2
M48310-32-32	51	2	-32	2"	42	82,5	71,6	1

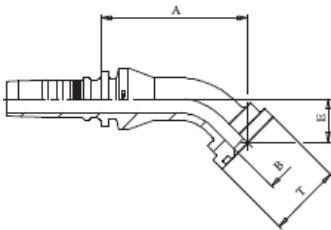
Артикул AISI: Mi
M48340
 45° Фланец 3000 psi SAE

Артикул	Внутр.Ø			Фланец	Размеры мм				Количество шт. в коробке
	DN	Дюйм	Размер		B	A	D	E	
M48340-12-12	19	3/4	-12	3/4"	16	76,5	38	23	5
M48340-16-16	25	1	-16	1"	20	87,5	44,6	27,5	5
M48340-16-20	25	1	-16	1 1/4"	26	88	51	27	3
M48340-20-20	31	1 1/4	-20	1 1/4"	26	105	51	29,5	3
M48340-20-24	31	1 1/4	-20	1 1/2"	32	101,5	60,5	31	5
M48340-24-24	38	1 1/2	-24	1 1/2"	32	111	60,5	34,5	2
M48340-32-32	51	2	-32	2"	42	128,5	71,6	39	1

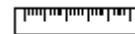
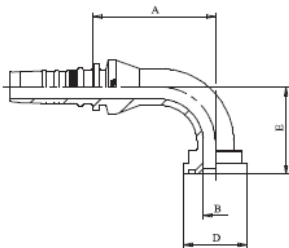
Артикул AISI: Mi
M48390
 90° Фланец 3000 psi
 SAE

Артикул	Внутр.Ø			Фланец	Размеры мм				Количество шт. в коробке
	DN	Дюйм	Размер		B	A	D	E	
M48390-12-12	20	3/4	-12	3/4"	16	73	38	52	5
M48390-12-16	20	3/4	-12	1"	20	73	44,6	52	5
M48390-16-16	25	1	-16	1"	20	84	44,6	62	5
M48390-16-20	25	1	-16	1 1/4"	26	84	51	62	3
M48390-20-20	32	1 1/4	-20	1 1/4"	26	99	51	70	3
M48390-20-24	32	1 1/4	-20	1 1/2"	32	98,5	60,5	72	3
M48390-24-24	40	1 1/2	-24	1 1/2"	32	111,5	60,5	84	2
M48390-32-32	50	2	-32	2"	42	133	71,6	99	1

Артикул AISI: Mi

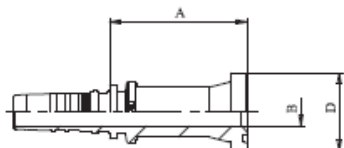
M48610
 Прямой фланец 6000
 psi SAE

Артикул	Внутр.Ø			Фланец	Размеры мм			Количество шт. в коробке
	DN	Дюйм	Размер		B	A	D	
M48610-12-12	19	3/4	-12	3/4"	16	71,8	41,4	5
M48610-12-16	19	3/4	-12	1"	20	83,8	47,7	5
M48610-16-12	25	1	-16	3/4"	16	80,5	41,7	5
M48610-16-16	25	1	-16	1"	20	85	47,7	5
M48610-16-20	25	1	-16	1 1/4"	26	89	54,2	3
M48610-20-16	31	1 1/4	-20	1"	20	86,9	47,7	3
M48610-20-20	31	1 1/4	-20	1 1/4"	26	91	54,2	3
M48610-20-24	31	1 1/4	-20	1 1/2"	32	97	63,7	3
M48610-24-24	38	1 1/2	-24	1 1/2"	32	97,5	63,7	2
M48610-24-32	38	1 1/2	-24	2"	42	112,5	79,6	2
M48610-32-32	51	2	-32	2"	42	112,5	79,6	1

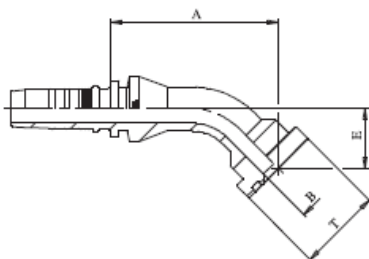
Артикул AISI: Mi
M48640
 45° Фланец 6000 psi SAE

Артикул	Внутр.Ø			Фланец	Размеры мм				Количество шт. в коробке
	DN	Дюйм	Размер		B	A	D	E	
M48640-12-12	19	3/4	-12	3/4"	16	81,5	41,4	29,5	5
M48640-12-16	19	3/4	-12	1"	20	86	47,7	33,5	5
M48640-16-12	25	1	-16	3/4"	16	87,5	41,4	28	5
M48640-16-16	25	1	-16	1"	20	91,5	47,7	32,5	5
M48640-16-20	25	1	-16	1 1/4"	26	94	54,2	37,5	3
M48640-20-20	31	1 1/4	-20	1 1/4"	26	108	54,2	37,5	3
M48640-20-24	32	1 1/4	-20	1 1/2"	32	115	63,7	45	3
M48640-24-24	38	1 1/2	-24	1 1/2"	32	124,5	63,7	44	2
M48640-24-32	38	1 1/2	-24	2"	42	135,5	79,6	55,5	2
M48640-32-32	51	2	-32	2"	42	154	79,6	60,5	2

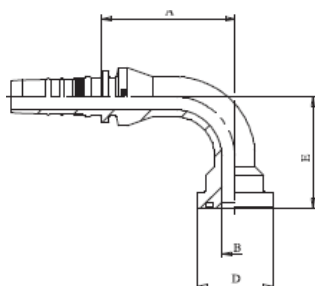
Артикул AISI: Mi
M48690
 90° Фланец 6000 psi SAE

Артикул	Внутр.Ø			Фланец	Размеры мм				Количество шт. в коробке
	DN	Дюйм	Размер		B	A	D	E	
M48690-12-12	19	3/4	-12	3/4"	16	73	41,4	61	5
M48690-12-16	19	3/4	-12	1"	20	73	47,7	67	5
M48690-16-12	25	1	-16	3/4"	16	81,5	41,4	62	5
M48690-16-16	25	1	-16	1"	20	81,5	47,7	68	5
M48690-16-20	25	1	-16	1 1/4"	26	85,5	54,2	76	3
M48690-20-16	31	1 1/4	-20	1"	20	98,5	47,7	79	5
M48690-20-20	31	1 1/4	-20	1 1/4"	26	98,5	54,2	81	3
M48690-20-24	31	1 1/4	-20	1 1/2"	32	98,5	63,7	91,5	3
M48690-24-20	38	1 1/2	-24	1 1/4"	26	111	54,2	91	3
M48690-24-24	38	1 1/2	-24	1 1/2"	32	112,5	63,7	94,5	2
M48690-24-32	38	1 1/2	-24	2"	42	112,5	79,6	110,5	2
M48690-32-32	51	2	-32	2"	42	140,5	79,6	132	2

Артикул AISI: Mi

M00110
M00120

Зачистная муфта для оплеточных
рукавов (со снятием резины) SAE
100
R1A DIN EN 853 1ST

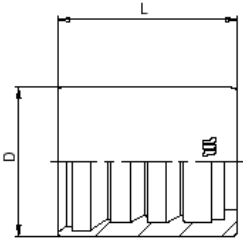

Артикул	Внутр.Ø			Размеры мм		Количество в коробке
	DN	Дюйм	Размер	D	L	
M00120-03	05	3/16	-03	17	23,9	100
M00120-04	06	1/4	-04	19	28	150
M00120-05	08	5/16	-05	19,6	28,6	100
M00120-06	10	3/8	-06	23	30	100
M00120-08	12	1/2	-08	26,5	32	50
M00120-10	16	5/8	-10	32	38	50
M00120-12	19	3/4	-12	35,8	41,7	50
M00120-16	25	1	-16	43	47	30
M00110-20	31	1 1/4	-20	50,5	59	20
M00110-24	38	1 1/2	-24	57	70	10
M00110-32	51	2	-32	70	72	5

M00910
M00920

Зачистная муфта для оплеточных и
навивочных рукавов SAE 100
R2A DIN EN 853 2ST
SAE 100 R9AT – R12 JA
DIN EN856 – 4SP

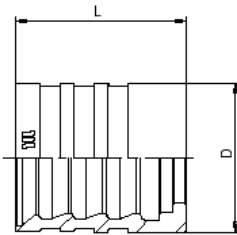

Артикул AISI: Mi

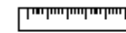

Артикул	Внутр.Ø			Размеры мм		Количество в коробке
	DN	Дюйм	Размер	D	L	
M00910-03	05	3/16	-03	20,6	26	100
M00910-04	06	1/4	-04	22	30	150
M00910-05	08	5/16	-05	24	31	100
M00910-06	10	3/8	-06	26	33	150
M00910-08	12	1/2	-08	30	34	100
M00910-10	16	5/8	-10	33	39	50
M00920-12	20	3/4	-12	38	40	50
M00920-16	25	1	-16	46	54	30
M00920-20	32	1 1/4	-20	57	60	15
M00910-24	38	1 1/2	-24	65	70	10
M00910-32	51	2	-32	79	72	8

Артикул AISI: Mi

M03400

Незачистная муфта для оплеточных
рукавов (без снятия резины) SAE 100
R1AT/R2AT DIN EN853 1SN/2SN

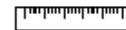
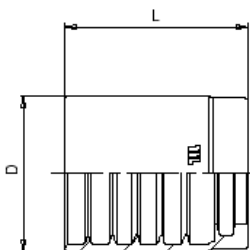

Артикул	Внутр.Ø			Размеры мм		Количество в коробке
	DN	Дюйм	Размер	D	L	
M03400-03	05	3/16	-03	21	23	70
M03400-04	06	1/4	-04	23	30,5	150
M03400-05	08	5/16	-05	24	30	150
M03400-06	10	3/8	-06	26	32	150
M03400-08	12	1/2	-08	29	34	70
M03400-10	16	5/8	-10	33	37	50
M03400-12	19	3/4	-12	37	42	50
M03400-16	25	1	-16	46	51	15
M03400-20	31	1 1/4	-20	59	59	15
M03400-24	38	1 1/2	-24	67	67	10
M03400-32	51	2	-32	80	72	8
M03400-38	60	2 3/8	-38	82,5	69	
M03400-40	63	2 1/2	-40	88,9	69	
M03400-48	76	3	-48	103	75	

Артикул AISI: Mi

M00310

Незачистная муфта для рукава с тканевой оплеткой SAE 100 R3, DIN EN854 R3 JA SAE 100 R5

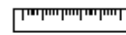
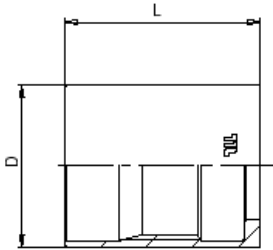

Артикул	Внутр.Ø			Размеры мм		Количество в коробке
	DN	Дюйм	Размер	D	L	
M00310-03	05	3/16	-03	17,5	27	50
M00310-04	06	1/4	-04	19,3	30	100
M00310-05	08	5/16	-05	21	32	100
M00310-06	10	3/8	-06	24	32	100
M00310-08	12	1/2	-08	24	34	70
M00310-10	16	5/8	-10	33	37	40
M00310-12	19	3/4	-12	37	43	50
M00310-16	25	1	-16	43,5	51	30
M00310-20	31	1 1/4	-20	50	59	15

Артикул AISI: Mi

M00820

Незачистная муфта для компактных рукавов

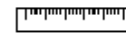
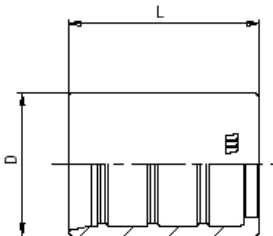

Артикул	Внутр.Ø			Размеры мм		Количество в коробке
	DN	Дюйм	Размер	D	L	
M00820-03	05	3/16	-03	14	26,5	50
M00820-04	06	1/4	-04	18	30,5	50
M00820-06	10	3/8	-06	22	33	50
M00820-08	12	1/2	-08	26	34	50
M00820-10	16	5/8	-10	29	36	40
M00820-12	20	3/4	-12	33	42	40
M00820-16	25	1	-16	41	50	30
M00820-20	32	1 1/4	-20	48	57	15

Артикул AISI: Mi

M01300

Незачистная муфта для рукава с тканевой оплеткой SAE100 R13 – R15 DIN EN856 4SH

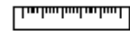
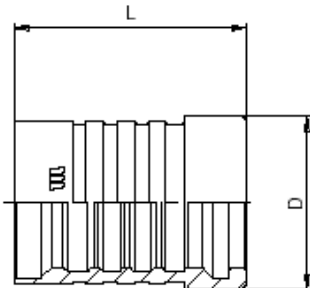

Артикул	Внутр.Ø			Рукава			Размеры мм		Количество в коробке
	DN	Дюйм	Размер	R13	R15	4SH	D	L	
M01300-10	16	5/8	-10	-	-	+	36	43,5	15
M01300-12	19	3/4	-12	+	+	+	40	53	15
M01300-16	25	1	-16	+	+	+	49	66	10
M01300-20	31	1 1/4	-20	+	+	-	60	88,5	8
M01300-24	38	1 1/2	-24	+	+	-	69,3	102	5
M01300-32	51	2	-32	+	-	-	86,5	108	3

Артикул AISI: Mi

M01400

Незачистная муфта для рукава с тканевой оплеткой DIN EN856 4SH

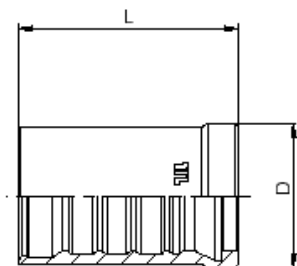

Артикул	Внутр.Ø			Рукава	Размеры мм		Количество в коробке
	DN	Дюйм	Размер	4SH	D	L	
M01400-20	31	1 1/4	-20	+	57	88	8
M01400-24	38	1 1/2	-24	+	64,3	102	5
M01400-32	51	2	-32	+	86,5	108	3

Артикул AISI: Mi

5300
5600

Незачистная муфта для рукава с тканевой оплеткой PTFE-рукав 526

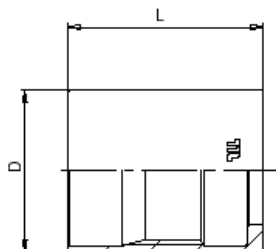

Артикул	Внутр.Ø			Размеры мм		Количество в коробке
	DN	Дюйм	Размер	D	L	
5300-10	10	3/8	-06	19	25	
5300-13	13	1/2	-08	26	29	
5300-20	20	3/4	-12	32	30	
5300-25	25	1	-16	38	32	
5300-30	32	1 1/4	-20	46	42	
5300-40	40	1 1/2	-24	51	42	
5300-50	50	2	-32	67	44	

Артикул AISI: 5600...

PTP10
PTPi

Незачистная муфта для рукава с тканевой оплеткой PTFE-рукав iT/iT32

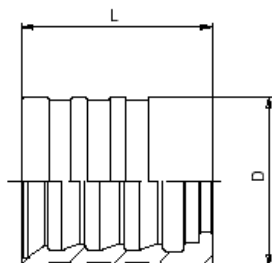

Артикул	Внутр.Ø			Размеры мм		Количество в коробке
	DN	Дюйм	Размер	D	L	
PTP10-04	06	1/4	-04	18	21	
PTP10-06	10	3/8	-06	20	24	
PTP10-08	12	1/2	-08	25	28	
PTP10-12	19	3/4	-12	32	30	
PTP10-16	25	1	-16	40	40	
PTP10-20	32	1 1/4	-20	46	50	

Артикул AISI: PTPi

M10510

BSP Наружная
параллельная резьба с
углом 60° и конусным
уплотнением BS5200

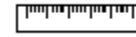
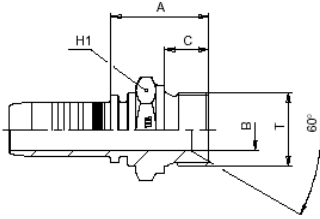

Артикул	Внутр.Ø			Резьба Т	Размеры мм				Количество шт. в коробке
	DN	Дюйм	Размер		В	А	С	H1	
M10510-03-02	5	3/16	-03	1/8-28	3,5	22,5	10	14	50
M10510-04-02	6	1/4	-04	1/8-28	3,5	22,5	10	14	50
M10510-04-04	6	1/4	-04	1/4-19	5	25,5	11	19	50
M10510-04-06	6	1/4	-04	3/8-19	8	27	12	22	50
M10510-05-06	8	5/16	-05	3/8-19	8	27,5	12	22	50
M10510-06-06	10	3/8	-06	3/8-19	8	28,1	12	22	50
M10510-06-08	10	3/8	-06	1/2-14	11	30,6	14	27	35
M10510-08-06	12	1/2	-08	3/8-19	8	28,1	12	22	25
M10510-08-08	12	1/2	-08	1/2-14	11	31,1	14	27	30
M10510-08-10	12	1/2	-08	5/8-14	14,5	33,1	16	30	25
M10510-08-12	12	1/2	-08	3/4-14	17	34,1	16	32	30
M10510-10-10	16	5/8	-10	5/8-14	14,5	33,1	16	30	25
M10510-10-12	16	5/8	-10	3/4-14	17	34,1	16	32	15
M10510-12-12	19	3/4	-12	3/4-14	17	35,5	16	32	10
M10510-12-16	19	3/4	-12	1-11	22,5	39,5	19	41	10
M10510-16-16	25	1	-16	1-11	22,5	40,8	19	41	10
M10510-16-20	25	1	-16	1 1/4-11	28,5	44,8	20	50	5
M10510-20-20	32	1 1/4	-20	1 1/4-11	28,5	46,5	20	50	5
M10510-24-24	40	1 1/2	-24	1 1/2-11	33,5	49,5	22	55	5
M10510-32-32	50	2	-32	2-11	46	53,9	25	70	3

Артикул AISI: Mi
M10610

BSP внешняя резьба с
плоской уплотнительной
поверхностью

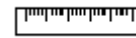
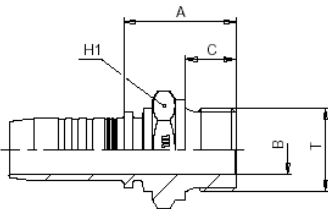

Артикул	Внутр.Ø			Резьба Т	Размеры мм				Количество шт. в коробке
	DN	Дюйм	Размер		В	А	С	H1	
M10610-06-06	10	3/8	-06	3/8-19	9,5	28,1	12	22	35
M10610-06-08	10	3/8	-06	1/2-14	13	30,6	14	27	25
M10610-08-08	12	1/2	-08	1/2-14	13	31,1	14	27	25
M10610-12-12	19	3/4	-12	3/4-14	18	35,5	16	32	10

Артикул AISI: Mi

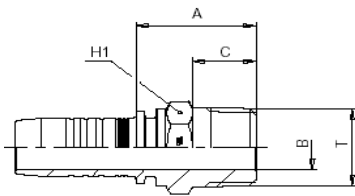
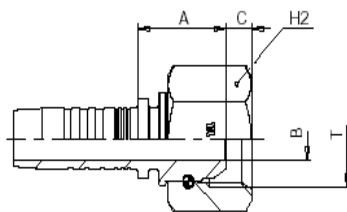
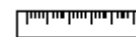
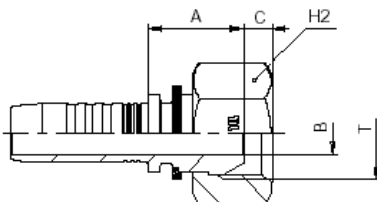
M10710
BSP Наружная цилиндрическая резьба

M20512
**BSP Внутренняя резьба с углом конуса 60°
Гайка с фиксирующим штифтом**

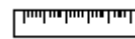
M20513
**BSP Внутренняя резьба с углом конуса 60°
(накидная гайка)**

Артикул	Внутр.Ø			Резьба Т	Размеры мм				Количество шт. в коробке
	DN	Дюйм	Размер		В	А	С	H1	
M10710-03-02	5	3/16	-03	1/8-28	4,5	20,6	8	12	25
M10710-04-02	6	1/4	-04	1/8-28	4,5	21	8	12	50
M10710-04-04	6	1/4	-04	1/4-19	4,5	25	12	14	100
M10710-04-06	6	1/4	-04	3/8-19	7	26	12	19	50
M10710-05-06	8	5/16	-05	3/8-19	7	26,5	12	19	50
M10710-06-06	10	3/8	-06	3/8-19	7	27,1	12	19	35
M10710-06-08	10	3/8	-06	1/2-14	10	30,6	15	22	25
M10710-08-08	12	1/2	-08	1/2-14	10	31,1	15	22	25
M10710-10-12	16	5/8	-10	3/4-14	17	37	17	27	10
M10710-12-12	19	3/4	-12	3/4-14	17	35,5	17	27	30
M10710-16-16	25	1	-16	1-11	22,5	41,8	21	36	15
M10710-20-20	31	1 1/4	-20	1 1/4-11	28,5	47,5	23	46	8
M10710-24-24	38	1 1/2	-24	1 1/2-11	32	50	23	50	5
M10710-32-32	51	2	-32	2-11	44	55,4	27	65	3

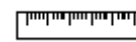
Артикул AISI: Mi

Артикул	Внутр.Ø			Резьба Т	Размеры мм				Количество шт. в коробке
	DN	Дюйм	Размер		В	А	С	H2	
M20512-03-02	5	3/16	-03	1/8-28	3,1	14,8	4,4	14	50
M20512-04-02	6	1/4	-04	1/8-28	3,1	15,5	4,4	14	50
M20512-05-04	8	5/16	-05	1/4-19	4,1	17,5	4,2	19	50
M20512-06-04	10	3/8	-06	1/4-19	4,1	18,1	4,2	19	50
M20512-08-06	12	1/2	-08	3/8-19	7,1	20,9	6	22	25
M20512-08-10	12	1/2	-08	5/8-14	12,1	21,9	10,2	28	25
M20512-08-12	12	1/2	-08	3/4-14	15	23,4	9	32	20
M20512-10-10	16	5/8	-10	5/8-14	12,5	21,7	10,2	28	25
M20512-10-12	16	5/8	-10	3/4-14	15	23,2	9	32	20
M20512-12-12	19	3/4	-12	3/4-14	15	24,5	9	32	15
M20512-12-16	19	3/4	-12	1-11	19,8	26	10,5	38	15
M20512-16-16	25	1	-16	1-11	19,8	27,3	10,5	38	15

Артикул AISI: Mi

Артикул	Внутр.Ø			Резьба Т	Размеры мм				Количество шт. в коробке
	DN	Дюйм	Размер		В	А	С	H2	
M20513-03-04	5	3/16	-03	1/4-19	4	16,5	5,4	19	50
M20513-04-04	6	1/4	-04	1/4-19	4	17	5,4	19	100
M20513-04-06	6	1/4	-04	3/8-19	7	19,1	6	22	50
M20513-05-06	8	5/16	-05	3/8-19	7	19,1	6	22	50
M20513-06-06	10	3/8	-06	3/8-19	7	19,6	6	22	100
M20513-06-08	10	3/8	-06	1/2-14	9,3	21	6,5	27	25
M20513-08-08	12	1/2	-08	1/2-14	9,3	21,4	6,5	27	80

Артикул AISI: Mi

M20812

BSP Внутренняя резьба
O'RING с углом конуса 60°
BS5200 (гайка с
фиксирующим штифтом)

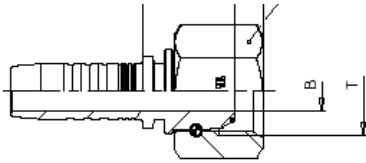

Артикул	Внутр.Ø			Резьба Т	Размеры мм				Количество шт. в коробке
	DN	Дюйм	Размер		В	А	С	H2	
M20812-04-04	06	1/4	-04	1/4-19	4	17	5,4	19	100
M20812-06-04	10	3/8	-06	1/4-19	4	18,1	4,9	19	100
M20812-06-06	10	3/8	-06	3/8-19	7	19,6	6	22	50
M20812-08-08	12	1/2	-08	1/2-14	9,3	21,4	6,5	27	25
M20812-10-10	16	5/8	-10	5/8-14	12,5	22,1	9,7	28	25
M20812-12-12	19	3/4	-12	3/4-14	15	25	8,5	32	30
M20812-16-20	25	1	-16	1 1/4-11	26,1	30,8	10,5	50	5
M20812-20-20	31	1 1/4	-20	1 1/4-11	26	31,5	10,5	50	8
M20812-24-24	40	1 1/2	-24	1 1/2-11	32	30,5	12,5	60	6
M20812-32-32	51	2	-32	2-11	42	31,9	16,1	70	2

Артикул AISI: Mi
M20612

BSP Внутренняя резьба с
плоской уплотнительной
поверхностью (гайка с
фиксирующим штифтом)

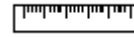
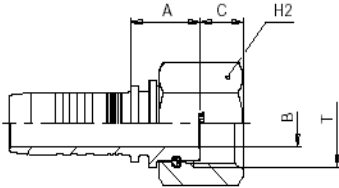

Артикул	Внутр.Ø			Резьба Т	Размеры мм				Количество шт. в коробке
	DN	Дюйм	Размер		В	А	С	H2	
M20612-08-12	12	1/2	-08	3/4-14	15	20,9	11,5	32	10
M20612-10-10	16	5/8	-10	5/8-14	12,5	19,7	12,2	28	25
M20612-10-12	16	5/8	-10	3/4-14	15	20,7	11,5	32	10
M20612-12-12	20	3/4	-12	3/4-14	15	22	11,5	32	10
M20612-12-16	20	3/4	-12	1-11	19,8	23,5	13	38	10
M20612-16-16	25	1	16	1-11	19,8	24,8	13	38	5

Артикул AISI: Mi
M20613

BSP Внутренняя резьба с
плоской уплотнительной
поверхностью (накидная
гайка)

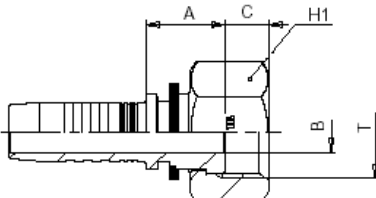

Артикул	Внутр.Ø			Резьба Т	Размеры мм				Количество шт. в коробке
	DN	Дюйм	Размер		В	А	С	H2	
M20613-04-04	6	1/4	-04	1/4-19	4	14,5	7,9	19	50
M20613-06-06	10	3/8	-06	3/8-19	7	16,6	9	22	50
M20613-06-08	10	3/8	-06	1/2-14	9,3	17,5	9,8	27	25
M20613-08-08	12	1/2	-08	1/2-14	9,3	17,9	9,8	27	35

Артикул AISI: Mi

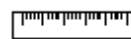
M20542

45°BSP Внутренняя
резьба с углом конусного
изгиба 60° (гайка с
фиксирующим штифтом)

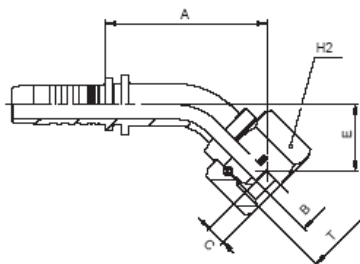

Артикул	Внутр.Ø			Резьба Т	Размеры мм					Количество шт. в коробке
	DN	Дюйм	Размер		В	А	С	Е	Н2	
M20542-08-10	12	1/2	-08	5/8-14	12,1	54,5	10,2	22,5	28	10
M20542-10-10	16	5/8	-10	5/8-14	12,5	63	10,2	26	28	10
M20542-10-12	16	5/8	-10	3/4-14	15	64	9	27	32	10
M20542-12-12	19	3/4	-12	3/4-14	15,5	70,5	9	28,5	32	15
M20542-12-16	19	3/4	-12	1-11	19,8	72,5	10,5	30	38	10
M20542-16-16	25	1	-16	1-11	19,8	91	10,5	36,5	38	15

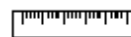
Артикул AISI: Mi

M20543

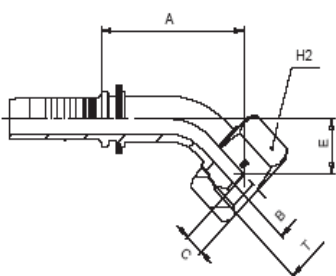
45°BSP Внутренняя
резьба с углом
конусного изгиба 60°
(накидная гайка)

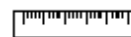

Артикул	Внутр.Ø			Резьба Т	Размеры мм					Количество шт. в коробке
	DN	Дюйм	Размер		В	А	С	Е	Н2	
M20543-04-04	06	1/4	-04	1/4-19	4	36	5,4	15	19	30
M20543-04-06	06	1/4	-04	3/8-19	7	37,5	6	16	19	30
M20543-05-06	08	5/16	-05	3/8-19	7	38	6	13,5	22	30
M20543-06-06	10	3/8	-06	3/8-19	7	42	6	15	22	25
M20543-06-08	10	3/8	-06	1/2-14	9,3	42,5	6,5	16	27	10
M20543-08-08	12	1/2	-08	1/2-14	9,3	49,5	6,5	17	27	20

Артикул AISI: Mi

M20842

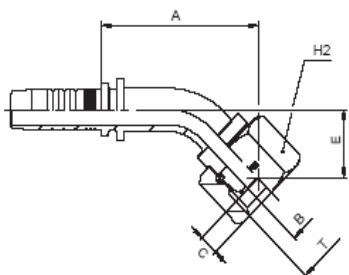
45° BSP Внутренняя
резьба с углом конуса
60° BS5200 с
уплотнительным
кольцом (гайка с
фиксирующим
штифтом)



Артикул	Внутр.Ø			Резьба Т	Размеры мм					Количество шт. в коробке
	DN	Дюйм	Размер		В	А	С	Е	Н2	
M20842-04-04	6	1/4	-04	1/4-19	4	36	4,9	15	19	50
M20842-06-06	10	3/8	-06	3/8-19	7	44,5	6,1	18,5	22	25
M20842-08-08	12	1/2	-08	1/2-14	9,3	52	6,5	20,5	27	20
M20842-10-10	16	5/8	-10	5/8-14	12,5	63,5	9,7	27,5	28	10
M20842-12-12	20	3/4	-12	3/4-14	15,5	71,5	8,5	29,5	32	10
M20842-16-16	25	1	-16	1-11	19,8	90,5	10,6	35,5	38	10
M20842-20-20	32	1 1/4	-20	1 1/4/-11	26	101,5	10,5	39	50	6
M20842-24-24	40	1 1/2	-24	1 1/2-11	32	118	12,5	45	60	3
M20842-32-32	50	2	-32	2-11	42	134	16,1	47	70	2

Артикул AISI: Mi

M20592

90° BSP Внутренняя
резьба с углом конусного
изгиба 60° (гайка с
фиксирующим штифтом)

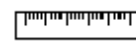
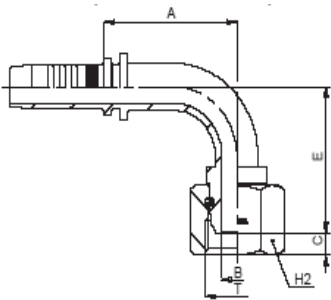

Артикул	Внутр.Ø			Резьба Т	Размеры мм					Количество шт. в коробке
	DN	Дюйм	Размер		В	А	С	Е	Н2	
M20592-03-02	5	3/16	-03	1/8-28	3,1	21,5	4,4	26	14	50
M20592-04-02	6	1/4	-04	1/8-28	3,1	28,5	4,4	27	14	50
M20592-08-10	12	1/2	-08	5/8-14	12,1	44	10,2	44	28	10
M20592-08-12	12	1/2	-08	3/4-14	15	44	9	45,5	32	10
M20592-10-10	16	5/8	-10	5/8-14	12,5	53,5	10,2	53,5	28	10
M20592-10-12	16	5/8	-10	3/4-14	15	53,5	9	55	32	15
M20592-12-12	19	3/4	-12	3/4-14	15,5	61,5	9	59,5	32	15
M20592-12-16	19	3/4	-12	1-11	19,8	61,5	10,5	62	38	10
M20592-16-16	25	1	-16	1-11	19,8	79,5	10,5	76	38	15

Артикул AISI: Mi
M20593

90° BSP Внутренняя
резьба с углом

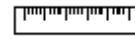
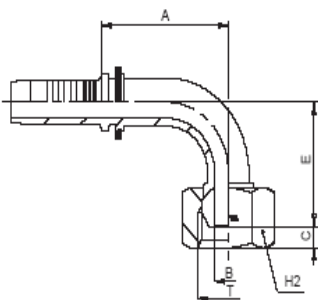

Артикул	Внутр.Ø			Резьба Т	Размеры мм					Количество шт. в коробке
	DN	Дюйм	Размер		В	А	С	Е	Н2	
M20593-04-04	6	1/4	-04	1/4-19	4	29,5	5,4	29	19	50
M20593-04-06	6	1/4	-04	3/8-19	7	29,5	6	31	22	25
M20593-05-06	8	5/16	-05	3/8-19	7	32	6	27,5	22	25
M20593-06-06	10	3/8	-06	3/8-19	7	36,5	6	31,5	22	30
M20593-06-08	10	3/8	-06	1/2-14	9,3	36,5	6,5	32	27	10
M20593-08-08	12	1/2	-08	1/2-14	9,3	45	6,5	36,5	27	30

Артикул AISI: Mi
M20892

90° BSP Внутренняя
резьба O'RING (с
уплотнительным
кольцом) с углом конуса
60° (гайка с
фиксирующим
штифтом)

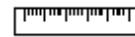
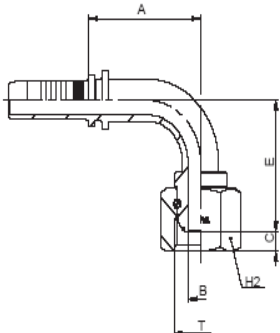

Артикул	Внутр.Ø			Резьба Т	Размеры мм					Количество шт. в коробке
	DN	Дюйм	Размер		В	А	С	Е	Н2	
M20892-04-04	06	1/4	-04	1/4-19	4	28,5	4,9	28,5	19	50
M20892-06-06	10	3/8	-06	3/8-19	7	35,5	6,1	36	22	30
M20892-08-08	12	1/2	-08	1/2-14	9,3	44,5	6,5	42	27	25
M20892-10-10	16	5/8	-10	5/8-14	12,5	53	9,7	55	28	15
M20892-12-12	20	3/4	-12	3/4-14	15	61,5	8,5	61	32	15
M20892-16-16	25	1	-16	1-11	19,8	79,5	10,6	76	38	10
M20892-20-20	32	1 1/4	-20	1 1/4-11	26	90,5	10,5	83,5	50	6
M20892-24-24	40	1 1/2	-24	1 1/2-11	32	108	12,5	101,5	60	3
M20892-32-32	50	2	-32	2-11	42	131	16,1	110,5	70	2

Артикул AISI: Mi

M21093

90° Метрическая
внутренняя поворотная
резьба с конусом 60° DIN
3863

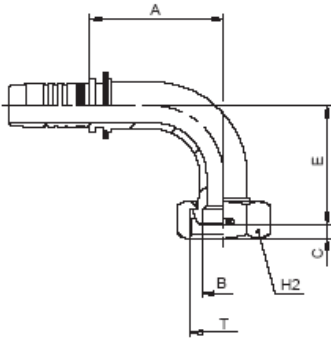

Артикул	Внутр.Ø			Резьба Т	Размеры мм					Количество шт. в коробке
	DN	Дюйм	Размер		В	А	С	Е	Н2	
M21093-12-30	19	3/4	-12	M30x1,5	20	61,5	8,1	54,5	36	
M21093-16-38	25	1	-16	M38x1,5	26	76,5	7,6	63	46	

M20882F

90° Внутренняя резьба
с углом конусного
компактного изгиба
60° с уплотнительным
кольцом

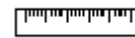
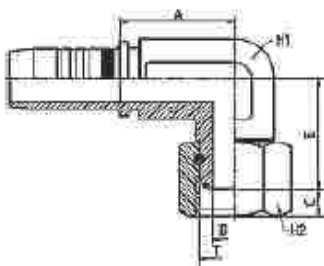

Артикул	Внутр.Ø			Резьба Т	Размеры мм						Количество шт. в коробке
	DN	Дюйм	Размер		В	А	С	Е	Н1	Н2	
M20882-04-04F	6	1/4	-04	1/4-19	4,0	20,0	4,9	22,0	14	19	25
M20882-06-06F	10	3/8	-06	3/8-19	7,0	23,1	6,1	27,5	19	22	25
M20882-08-08F	12	1/2	-08	1/2-14	9,3	24,9	6,5	31,1	22	27	30
M20882-10-10F	16	5/8	-10	5/8-14	12,5	24,6	9,7	32,5	24	28	10
M20882-12-12F	19	3/4	-12	3/4-14	15,0	37,5	8,5	36,0	27	32	10
M20882-16-16F	25	1	-16	1-11	20,0	51,8	10,6	44,0	36	38	5

Артикул AISI: Mi

M12510

ЖС Соединение с
внешней резьбой и
углом конуса 74°

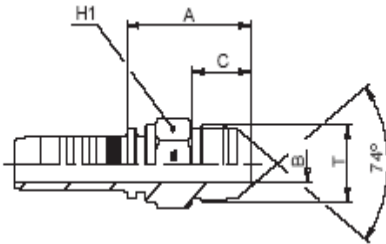

Артикул	Внутр.Ø			Резьба Т	Размеры мм				Количество шт. в коробке
	DN	Дюйм	Раз мер		В	А	С	H1	
M12510-04-04	6	1/4	-04	7/16"-20	4	28	14	12	75
M12510-04-05	6	1/4	-04	1/2"-20	5,5	29	14	14	50
M12510-04-06	6	1/4	-04	9/16"-18	7	29	14	17	50
M12510-05-05	8	5/16	-05	1/2"-20	5,5	29	14	14	50
M12510-05-06	8	5/16	-05	9/16"-18	7	29	14	17	50
M12510-06-06	10	3/8	-06	9/16"-18	7	29,6	14	17	50
M12510-06-08	10	3/8	-06	3/4"-16	9,3	34,1	16,5	19	50
M12510-06-10	10	3/8	-06	7/8"-14	12,5	38,6	19,5	24	20
M12510-08-08	12	1/2	-08	3/4"-16	9,3	34,4	16,5	19	25
M12510-08-10	12	1/2	-08	7/8"-14	12,5	38,9	19,5	24	20
M12510-08-12	12	1/2	-08	1 1/16"-12	15	42,9	22	27	15
M12510-10-10	16	5/8	-10	1 1/16"-12	12,5	39,2	19,5	24	15
M12510-10-12	16	5/8	-10	1 3/16"-12	15	42,7	22	27	15
M12510-12-12	19	3/4	-12	1 5/16"-12	15	44	22	27	10
M12510-12-14	19	3/4	-12	1 1/16"-12	16	44,5	22,5	32	10
M12510-12-16	19	3/4	-12	1 5/16"-12	19,8	47	23	34	10
M12510-16-12	25	1	-16	1 1/16"-12	15	44,8	22	32	5
M12510-16-16	25	1	-16	1 5/16"-12	19,8	47,8	23	34	10
M12510-16-20	25	1	-16	1 5/8"-12	26	52,8	24,3	42	5
M12510-20-20	31	1 1/4	-20	1 5/8"-12	26	53,5	24,3	42	5
M12510-20-24	31	1 1/4	-20	1 7/8"-12	32	60,5	27,5	50	3
M12510-24-24	38	1 1/2	-24	1 7/8"-12	32	60,5	27,5	50	3
M12510-32-32	51	2	-32	2 1/2"-12	42	71,8	34	65	3

Артикул AISI: Mi
M22512

ЖС Соединение с
внутренней резьбой с
углом 74° и конусным
уплотнением (гайка с
фиксирующим штифтом)

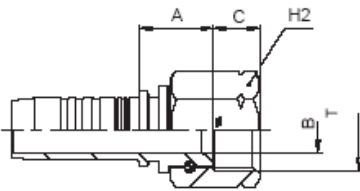

Артикул	Внутр.Ø			Резьба Т	Размеры мм				Количество шт. в коробке
	DN	Дюйм	Раз мер		В	А	С	H2	
M22512-04-04	6	1/4	-04	7/16"-20	4	15,5	8,7	17	125
M22512-04-05	6	1/4	-04	1/2"-20	4	15,8	9,5	17	50
M22512-05-05	8	5/16	-05	1/2"-20	5,5	16	9,5	17	50
M22512-05-06	8	5/16	-05	9/16"-18	7	15,7	9,7	19	50
M22512-06-06	10	3/8	-06	9/16"-18	7	16,1	9,7	19	50
M22512-08-08	12	1/2	-08	3/4"-16	9,3	19,9	10,6	22	40
M22512-10-10	16	5/8	-10	7/8"-14	12,5	19,9	12,6	27	20
M22512-12-10	19	3/4	-12	7/8"-14	12,5	21,5	12,6	27	10
M22512-12-12	19	3/4	-12	1 1/16"-12	15	22,5	14,4	32	30
M22512-12-14	19	3/4	-12	1 3/16"-12	15	23,1	14,8	36	10
M22512-12-16	19	3/4	-12	1 5/16"-12	19,8	23	15,2	38	10
M22512-16-12	25	1	-16	1 1/16"-12	15	23,3	14,4	32	10
M22512-16-16	25	1	-16	1 5/16"-12	19,8	23,8	15,2	38	15
M22512-16-20	25	1	-16	1 5/8"-12	26	29,8	16,2	50	8
M22512-20-20	31	1 1/4	-20	1 5/8"-12	26	30	16,2	50	15
M22512-20-24	31	1 1/4	-20	1 7/8"-12	32	35	18,8	60	8
M22512-24-24	38	1 1/2	-24	1 7/8"-12	32	35	18,8	60	6
M22512-32-32	51	2	-32	2 1/2"-12	44	35,4	24	75	3

Артикул AISI: Mi

M22513

ЖС Соединение с внутренней резьбой с углом 74° и конусным уплотнением (накидная гайка)

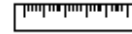
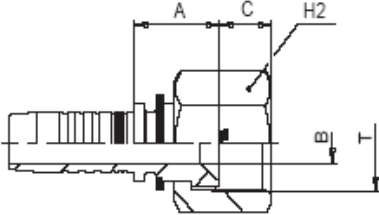

Артикул	Внутр.Ø			Резьба Т	Размеры мм				Количество шт. в коробке
	DN	Дюйм м	Раз мер		В	А	С	H2	
M22513-03-04	5	3/16	-03	7/16"-20	3	15,1	9	15	50
M22513-04-06	6	1/4	-04	9/16"-18	4	16,5	9,8	19	38
M22513-06-08	10	3/8	-06	3/4"-16	7	18,1	11	22	50
M22513-06-10	10	3/8	-06	7/8"-14	9,3	20,6	12,8	27	25
M22513-08-10	12	1/2	-08	7/8"-14	9,3	21	12,8	27	25
M22513-08-12	12	1/2	-08	1 1/16"-12	12,5	21,8	14,5	32	20
M22513-10-12	16	5/8	-10	1 1/16"-12	12,5	21,7	14,5	32	15

Артикул AISI: Mi
M22712

ЖС Соединение с внутренней резьбой с углом 74° и конусным уплотнением (гайка с фиксирующим)

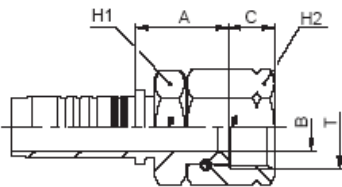

Артикул	Внутр.Ø			Резьба Т	Размеры мм					Количество шт. в коробке
	DN	Дюйм	Раз мер		В	А	С	H1	H2	
M22712-04-04	6	1/4	-04	7/16"-20	4	21,5	8,7	12	17	125
M22712-06-05	10	3/8	-06	1/2"-20	5,5	25	9,5	14	17	30
M22712-06-06	10	3/8	-06	9/16"-18	7	24,6	9,7	17	19	30
M22712-08-08	12	1/2	-08	3/4"-16	9,3	27,4	10,6	19	22	90
M22712-10-08	16	5/8	-10	3/4"-16	9,3	28,5	10,6	19	22	30
M22712-12-08	19	3/4	-12	3/4"-16	9,3	30	10,6	19	22	30
M22712-12-12	19	3/4	-12	1 1/16"-12	15	31,5	14,4	27	32	30
M22712-16-16	25	1	-16	1 5/16"-12	19,8	34,3	15,2	32	38	30

Артикул AISI: Mi

M22542

45° JIC Соединение с внутренней резьбой с углом 74° и конусным уплотнением (гайка с фиксирующим штифтом)

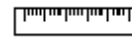
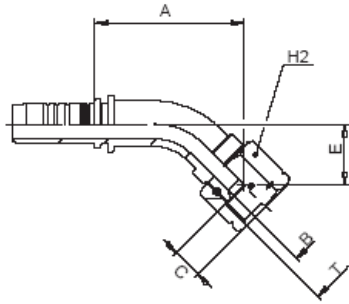

Артикул	Внутр.Ø			Резьба Т	Размеры мм					Количество шт. в коробке
	DN	Дюйм	Размер		В	А	С	Е	H2	
M22542-04-04	6	1/4	-04	7/16"-20	4	35,5	8,7	14,5	17	75
M22542-04-05	6	1/4	-04	1/2"-20	4	35,7	9,5	14,5	17	50
M22542-05-06	8	5/16	-05	9/16"-18	7	38	9,7	14,5	19	25
M22542-06-06	10	3/8	-06	9/16"-18	7	42	9,7	16,5	19	25
M22542-08-08	12	1/2	-08	3/4"-16	9,3	52	10,6	20	22	25
M22542-10-10	16	5/8	-10	7/8"-14	12,5	62	12,6	25,5	27	30
M22542-12-12	19	3/4	-12	1 1/16"-12	15	70	14,4	27,5	32	15
M22542-12-14	19	3/4	-12	1 3/16"-12	15	69	14,8	27,5	36	15
M22542-12-16	19	3/4	-12	1 5/16"-12	19,8	70	15,2	27,5	38	10
M22542-16-16	25	1	-16	1 5/16"-12	19,8	86	15,2	32	38	8
M22542-16-20	25	1	-16	1 5/8"-12	26	90	16,2	36	50	8
M22542-20-20	31	1 1/4	-20	1 5/8"-12	26	103,5	16,2	41,5	50	8
M22542-20-24	31	1 1/4	-20	1 7/8"-12	32	106,5	18,8	44,5	60	6
M22542-24-24	38	1 1/2	-24	1 7/8"-12	32	119	18,8	46,5	60	6
M22542-32-32	51	2	-32	2 1/2"-12	44	163	24	68	75	2

Артикул AISI: Mi
M22543

45° JIC Соединение с внутренней резьбой с углом 74° и конусным уплотнением (накидная гайка)

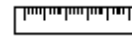
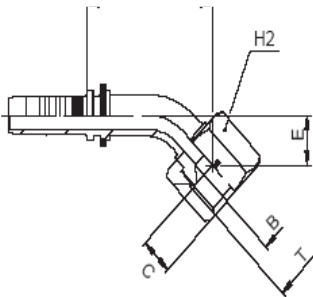

Артикул	Внутр.Ø			Резьба Т	Размеры мм					Количество шт. в коробке
	DN	Дюйм	Размер		В	А	С	Е	H2	
M22543-04-06	6	1/4	-04	9/16"-18	4	35,5	9,8	14	19	25
M22543-06-08	10	3/8	-06	3/4"-16	7	41	11	14	22	25
M22543-06-10	10	3/8	-06	7/8"-14	9,3	42,5	12,8	15,5	27	20
M22543-08-10	12	1/2	-08	7/8"-14	9,3	49,5	12,8	17	27	30
M22543-08-12	12	1/2	-08	1 1/16"-12	12,5	50	14,5	17	32	30
M22543-10-12	16	5/8	-10	1 1/16"-12	12,5	60	14,5	24	32	10

Артикул AISI: Mi
M22582F

90° JIC Компактное соединение с внутренней резьбой с углом 74° и конусным уплотнением (гайка с фиксирующим штифтом)

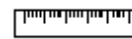
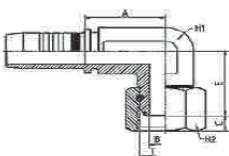

Артикул	Внутр.Ø			Резьба Т	Размеры мм						Количество шт. в коробке
	DN	Дюйм	Размер		В	А	С	Е	H1	H2	
M22582-04-04F	6	1/4	-04	7/16"-20	4	20	8,2	20,5	14	17	25
M22582-04-06F	6	1/4	-04	9/16"-18	7	20	9,7	21,5	14	19	25
M22582-06-06F	10	3/8	-06	9/16"-18	7	23,1	9,7	24	19	19	25
M22582-06-08F	10	3/8	-06	3/4"-16	9,3	26,6	10,6	28	22	22	10
M22582-08-08F	12	1/2	-08	3/4"-16	9,3	24,9	10,6	28	22	22	20
M22582-08-10F	12	1/2	-08	7/8"-14	12,5	24,9	12,6	29	22	27	10
M22582-12-12F	19	3/4	-12	1 1/16"-12	15	37,5	14,4	33	27	32	10
M22582-16-16F	25	1	-16	1 5/16"-12	20	51,8	15,2	40	36	38	6

Артикул AISI: Mi

M22592

90° JIC Соединение с внутренней резьбой и углом 74° и конусным уплотнением (гайка с фиксирующим штифтом)

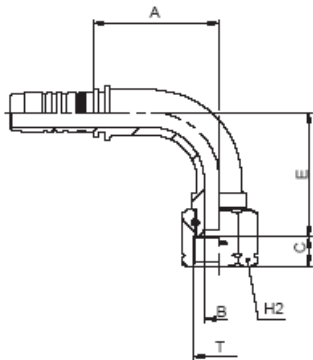
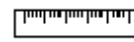

Артикул	Внутр.Ø			Резьба Т	Размеры мм					Количество шт. в коробке
	DN	Дюйм	Размер		В	А	С	Е	H2	
M22592-04-04	6	1/4	-04	7/16"-20	4	28,5	8,7	27	17	75
M22592-04-05	6	1/4	-04	1/2"-20	4	28,5	9,5	27,5	17	50
M22592-05-06	8	5/16	-05	9/16"-18	7	31	9,7	28,5	19	25
M22592-06-06	10	3/8	-06	9/16"-18	7	35,5	9,7	32,5	19	30
M22592-08-08	12	1/2	-08	3/4"-16	9,3	44	10,6	41	22	30
M22592-10-10	16	5/8	-10	7/8"-14	12,5	53,5	12,6	52,5	27	30
M22592-12-12	19	3/4	-12	1 1/16"-12	15	62	14,4	58	32	15
M22592-12-14	19	3/4	-12	1 3/16"-12	15	62	14,8	58	36	15
M22592-12-16	19	3/4	-12	1 5/16"-12	19,8	62	15,2	57,5	38	15
M22592-16-16	25	1	-16	1 5/16"-12	19,8	77	15,2	67	38	8
M22592-16-20	25	1	-16	1 5/8"-12	26	79	16,2	77,5	50	8
M22592-20-20	31	1 1/4	-20	1 5/8"-12	26	93,5	16,2	89,5	50	6
M22592-20-24	31	1 1/4	-20	1 7/8"-12	32	93,5	18,8	91	60	6
M22592-24-24	38	1 1/2	-24	1 7/8"-12	32	108	18,8	100,5	60	3
M22592-32-32	51	2	-32	2 1/2"-12	44	142	24	137	75	2

Артикул AISI: Mi

M22593

90° JIC Соединение с внутренней резьбой и углом 74° и конусным уплотнением (накидная гайка)

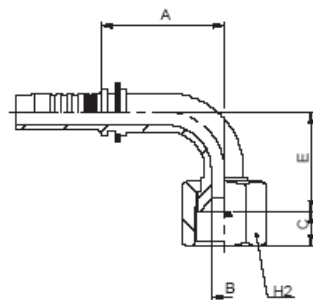
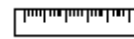

Артикул	Внутр.Ø			Резьба Т	Размеры мм					Количество шт. в коробке
	DN	Дюйм	Размер		В	А	С	Е	H2	
M22593-03-04	5	3/16	-03	7/16"-20	3	26	9	23,5	15	50
M22593-04-06	6	1/4	-04	9/16"-18	4	29,5	9,8	28	19	25
M22593-06-08	10	3/8	-06	3/4"-16	7	36,5	11	29,5	22	25
M22593-06-10	10	3/8	-06	7/8"-14	9,3	36,5	12,8	31,5	27	30
M22593-08-10	12	1/2	-08	7/8"-14	9,3	45	12,8	36	27	30
M22593-08-12	12	1/2	-08	1 1/16"-12	12,5	45	14,5	36	32	24
M22593-10-12	16	5/8	-10	1 1/16"-12	12,5	51,5	14,5	50	32	15

Артикул AISI: Mi

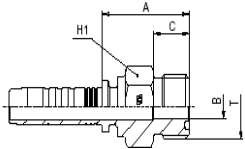
M12410
ORFS Соединение с
внешней резьбой

Артикул	Внутр.Ø			Резьба Т	Размеры мм			Количество шт. в коробке
	DN	Дюйм	Размер		В	А	Н1	
M12410-04-04	6	1/4	-04	9/16"-18	4	24	16	100
M12410-06-06	10	3/8	-06	11/16"-16	6,7	27,6	19	75
M12410-06-08	10	3/8	-06	13/16"-16	9,3	30	22	25
M12410-08-08	12	1/2	-08	13/16"-16	9,3	30,6	22	25
M12410-08-10	12	1/2	-08	1"-14	12,5	35	27	25
M12410-10-10	16	5/8	-10	1"-14	12,5	34,7	27	25
M12410-12-12	19	3/4	-12	1 3/16"-12	15	39	32	20
M12410-12-16	19	3/4	-12	1 7/16"-12	19,8	40,5	38	20
M12410-16-16	25	1	-16	1 7/16"-12	19,8	41,8	38	20
M12410-20-20	31	1 1/4	-20	1 11/16"-12	26	46,3	46	10
M12410-24-24	38	1 1/2	-24	2"-12	32	48,6	55	5

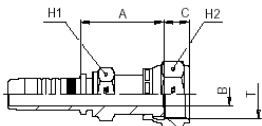
M22411
ORFS Соединение с
внешней резьбой
(предварительно
обжатая гайка)

Артикул	Внутр.Ø			Резьба Т	Размеры мм				Количество шт. в коробке
	DN	Дюйм	Размер		В	А	Н1	Н2	
M22411-04-04	6	1/4	-04	9/16"-18	4	27,5	13	19	60
M22411-04-06	6	1/4	-04	11/16"-16	7	30	16	22	25
M22411-06-06	10	3/8	-06	11/16"-16	7	31,1	16	22	50
M22411-06-08	10	3/8	-06	13/16"-16	9,3	35,6	19	24	20
M22411-08-06	12	1/2	-08	11-16"-16	7	31,9	19	22	15
M22411-08-08	12	1/2	-08	13/16"-16	9,3	35,9	19	24	30
M22411-08-10	12	1/2	-08	1"-14	11,5	38,4	24	30	30
M22411-08-12	12	1/2	-08	1 3/16"-12	13,9	41,9	28	36	20
M22411-10-10	16	5/8	-10	1"-14	11,5	38,7	24	30	30
M22411-12-10	19	3/4	-12	1"-14	11,5	41	28	30	10
M22411-12-12	19	3/4	-12	1 3/16"-12	13,9	43,5	28	36	15
M22411-12-16	19	3/4	-12	1 7/16"-12	19,8	45,5	36	41	8
M22411-16-16	25	1	-16	1 7/16"-12	19,8	46,3	36	41	15
M22411-16-20	25	1	-16	1 11/16"-12	26	49,5	41	50	15
M22411-20-20	31	1 1/4	-20	1 11/16"-12	26	49	41	50	15
M22411-24-24	38	1 1/2	-24	2"-12	32	54	50	60	3

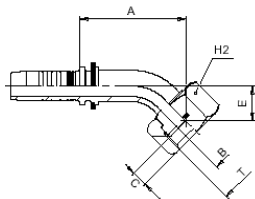
M22441 45° ORFS
Соединение
всвнутренней
резьбой
(предварительно
обжатая гайка)
M22443 45° ORFS
Соединение с
внутренней резьбой
(накидная гайка)

Артикул	Внутр.Ø			Резьба Т	Размеры мм				Количество шт. в коробке
	DN	Дюйм	Размер		В	А	Е	Н2	
M22443-04-04	6	1/4	-04	9/16"-18	4	32,5	12	17	25
M22443-04-06	6	1/4	-04	11/16"-16	7	31	10,5	22	50
M22443-06-06	10	3/8	-06	11/16"-16	7	32,5	11	22	40
M22443-06-08	10	3/8	-06	13/16"-16	9,3	34	12,5	24	10
M22443-08-08	12	1/2	-08	13/16"-16	9,3	42	13	24	40
M22443-08-10	12	1/2	-08	1"-14	11,5	42	13,5	30	10
M22443-10-10	16	5/8	-10	1"-14	11,5	49	16	30	10
M22443-12-10	19	3/4	-12	1"-14	11,5	50,5	16,5	30	15
M22443-12-12	19	3/4	-12	1 3/16"-12	13,9	60,5	21,5	36	15
M22443-16-16	25	1	-16	1 7/16"-12	19,8	72	23,5	41	6
M22443-20-20	31	1 1/4	-20	1 11/16"-12	26	82	27	50	8
M22443-24-24	38	1 1/2	-24	2"-12	32	98	31,5	60	3

M22491 Соединение
с внутренней резьбой
(предварительно
обжатая гайка)

M22493 Соединение
с внутренней резьбой
(накидная гайка)
90° ORFS

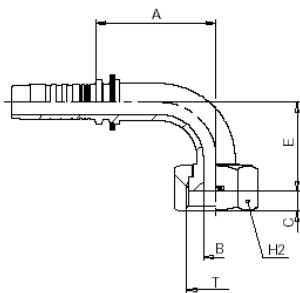
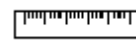

Артикул	Внутр.Ø			Резьба Т	Размеры мм				Количество шт. в коробке
	DN	Дюйм	Размер		В	А	Е	Н2	
M22493-04-04	6	1/4	-04	9/16"-18	4	27,5	24	17	40
M22493-04-06	6	1/4	-04	11/16"-16	7	27,5	22	22	40
M22493-06-06	10	3/8	-06	11/16"-16	7	30	24,5	22	45
M22493-06-08	10	3/8	-06	13/16"-16	9,3	30	26,5	24	20
M22493-08-08	12	1/2	-08	13/16"-16	9,3	40,5	31	24	30
M22493-08-10	12	1/2	-08	1"-14	11,5	40,5	30	30	15
M22493-08-12	12	1/2	-08	1 3/16"-12	13,9	39,5	37,5	36	15
M22493-10-10	16	5/8	-10	1"-14	11,5	48	37,5	30	15
M22493-12-12	19	3/4	-12	1 3/16"-12	13,9	57	47,5	36	15
M22493-12-16	19	3/4	-12	1 7/16"-12	19,8	57	50	41	5
M22493-16-16	25	1	-16	1 7/16"-12	19,8	71,5	57	41	8
M22493-20-20	31	1 1/4	-20	1 11/16"-12	26	82,5	65	50	6
M22493-24-24	38	1 1/2	-24	2"-12	32	102	79,5	60	3

M24493
Соединение с
внутренней
резьбой
(накидная
гайка)

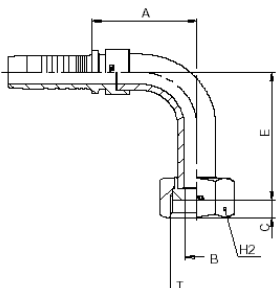
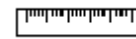

Артикул	Внутр.Ø			Резьба Т	Размеры мм				Количество шт. в коробке
	DN	Дюйм	Размер		В	А	Е	Н1	
M24493-04-04	6	1/4	-04	9/16"-18	4,4	24,5	45,5	17	50
M24493-06-06	10	3/8	-06	11/16"-16	7	31,5	53,5	22	20
M24493-08-08	12	1/2	-08	13/16"-16	10	37	63,5	24	10
M24493-12-12	19	3/4	-12	1 3/16"-12	15,5	45,5	96	36	8
M24493-16-16	25	1	-16	1 7/16"-12	20,6	58,5	113,5	41	6

M12810
NPTF Наружная резьба с
углом 60° и конусным
уплотнением

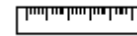
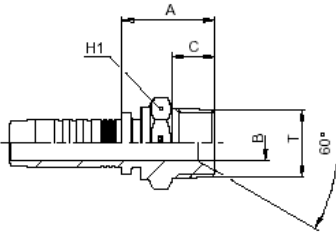

Артикул	Внутр.Ø			Резьба Т	Размеры мм				Количество шт. в коробке
	DN	Дюйм	Размер		В	А	С	Н1	
M12810-03-02	5	3/16	-03	1/8"-27	4	23,6	10	12	50
M12810-03-04	5	3/16	-03	1/4"-18	5,5	29,1	14,5	14	50
M12810-04-02	6	1/4	-04	1/8"-27	4	24,1	10	12	50
M12810-04-04	6	1/4	-04	1/4"-18	5,5	29	14,5	14	75
M12810-04-06	6	1/4	-04	3/8"-18	9,3	31,5	14,5	19	50
M12810-05-04	8	5/16	-05	1/4"-18	5,5	30	14,5	14	50
M12810-05-06	8	5/16	-05	3/8"-18	9,3	32	14,5	19	50
M12810-06-04	10	3/8	-06	1/4"-18	5,5	30,1	14,5	14	50
M12810-06-06	10	3/8	-06	3/8"-18	9,3	28,6	14,5	19	60
M12810-06-08	10	3/8	-06	1/2"-14	12,5	34,6	19,2	24	20
M12810-08-06	12	1/2	-08	3/8"-18	9,3	28,9	14,5	19	40
M12810-08-08	12	1/2	-08	1/2"-14	12,5	34,9	19,2	24	25
M12810-08-12	12	1/2	-08	3/4"-14	16	35,4	19,2	27	12
M12810-10-08	16	5/8	-10	1/2"-14	12,5	38,7	19,2	24	30
M12810-10-12	16	5/8	-10	3/4"-14	16	40,2	19,2	27	15
M12810-12-08	19	3/4	-12	1/2"-14	12,5	36,5	13,6	27	30
M12810-12-12	19	3/4	-12	3/4"-14	16	36,5	19,2	27	30
M12810-12-16	19	3/4	-12	1"-11,5	19,8	46	24,2	36	8
M1281016-16	25	1	-16	1"-11,5	19,8	43,8	24,2	36	20
M12810-16-20	25	1	-16	1 1/4"-11,5	26	56,3	25	46	8
M12810-20-20	31	1 1/4	-20	1 1/4"-11,5	26	56,5	25	46	8
M12810-24-24	38	1 1/2	-24	1 1/2"-11,5	32	57,6	26	50	6
M12810-32-32	51	2	-32	2-1,5	45	64,3	26,5	65	3

Артикул AISI: Mi

M23311 Прямой фланец
по SAE 3000 psi

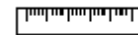
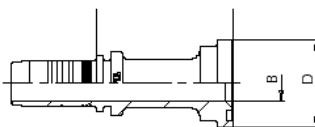

Артикул	Внутр.Ø			Фланец	Размеры мм			Количество шт. в коробке
	DN	Дюйм	Размер		В	А	Д	
M23311-08-08	12	1/2	-08	1/2"	9,3	50,9	30,3	40
M23311-08-12	12	1/2	-08	3/4"	15	57,7	38	30
M23311-10-12	16	5/8	-10	3/4"	15	65,7	38	20
M23311-12-12	19	3/4	-12	3/4"	15	58	38	20
M23311-12-16	19	3/4	-12	1"	20	58	44,6	20
M23311-16-16	25	1	-16	1"	19,8	64,3	44,6	15
M23311-16-20	25	1	-16	1 1/4"	26	70,3	51	8
M23311-20-20	31	1 1/4	-20	1 1/4"	26	70,5	51	10
M23311-20-24	31	1 1/4	-20	1 1/2"	32	72,5	60,5	8
M23311-24-24	38	1 1/2	-24	1 1/2"	32	75,6	60,5	6
M23311-24-32	38	1 1/2	-24	2"	42	75,6	71,6	5
M23311-32-32	51	2	-32	2"	42	78,9	71,6	4
M23311-32-40	51	2	-32	2 1/2"	56	80,9	84,3	2

Артикул AISI: Mi

**M23341 Фланец 45° по
SAE 3000 psi
Доступно также 22,5° и
30°**

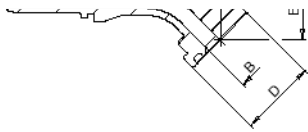

Артикул	Внутр.Ø			Фланец	Размеры мм				Количество шт. в коробке
	DN	Дюйм	Размер		B	A	D	E	
M23341-08-08	12	1/2	-08	1/2"	9,3	54,5	30,3	18,5	30
M23341-08-12	12	1/2	-08	3/4"	15	59,5	38	19	30
M23341-10-12	16	5/8	-10	3/4"	15	61	38	22	20
M23341-12-12	19	3/4	-12	3/4"	15	68,5	38	23	20
M23341-12-16	19	3/4	-12	1"	20	68,5	44,6	23	20
M23341-16-16	25	1	-16	1"	19,8	81,5	44,6	27,5	15
M23341-16-20	25	1	-16	1 1/4"	26	81,5	51	27,5	10
M23341-20-20	31	1 1/4	-20	1 1/4"	26	92	51	29,5	10
M23341-20-24	31	1 1/4	-20	1 1/2"	32	93,5	60,5	31	8
M23341-24-24	38	1 1/2	-24	1 1/2"	32	107,5	60,5	34,5	6
M23341-24-32	38	1 1/2	-24	2"	42	107,5	71,6	34,5	4
M23341-32-32	51	2	-32	2"	42	124	71,6	39	2

Артикул AISI: Mi

**M23391
Фланец 90° по
SAE 3000 psi**

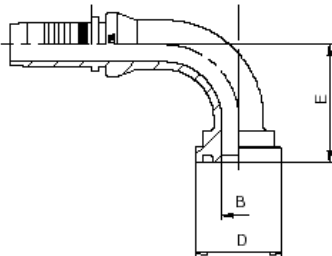

Артикул	Внутр.Ø			Фланец	Размеры мм				Количество шт. в коробке
	DN	Дюйм	Размер		B	A	D	E	
M23391-08-08	12	1/2	-08	1/2"	9,3	58,5	30,3	40	40
M23391-08-12	12	1/2	-08	3/4"	15	54,5	38	41	30
M23391-10-12	16	5/8	-10	3/4"	15	56	38	47,5	30
M23391-12-12	19	3/4	-12	3/4"	15	64,5	38	52	30
M23391-12-16	19	3/4	-12	1"	20	64,5	44,6	52	20
M23391-16-16	25	1	-16	1"	19,8	77,5	44,6	62	8
M23391-16-20	25	1	-16	1 1/4"	26	77,5	51	62	10
M23391-20-20	31	1 1/4	-20	1 1/4"	26	90,5	51	70	6
M23391-20-24	31	1 1/4	-20	1 1/2"	32	93,5	60,5	77	6
M23391-24-24	38	1 1/2	-24	1 1/2"	32	111	60,5	89	3
M23391-24-32	38	1 1/2	-24	2"	42	111	71,6	89	2
M23391-32-32	51	2	-32	2"	42	128,5	71,6	99	2

Артикул AISI: Mi

**M23611 Прямой фланец
по SAE 6000psi**

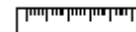
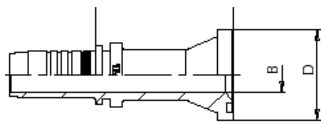

Артикул	Внутр.Ø			Фланец	Размеры мм			Количество шт. в коробке
	DN	Дюйм	Размер		B	A	D	
M23611-08-08	12	1/2	-08	1/2"	9,3	52,1	31,8	20
M23611-08-12	12	1/2	-08	3/4"	15	68,4	41,5	20
M23611-10-12	16	5/8	-10	3/4"	15	70,2	41,5	15
M23611-12-12	19	3/4	-12	3/4"	15	69	41,5	15
M23611-12-16	19	3/4	-12	1"	20	81	47,7	15
M23611-16-16	25	1	-16	1"	19,8	82,3	47,7	15
M23611-16-20	25	1	-16	1 1/4"	26	89,8	54,2	8
M23611-20-20	31	1 1/4	-20	1 1/4"	26	84,5	54,2	10
M23611-20-24	31	1 1/4	-20	1 1/2"	32	90,5	63,7	6
M23611-24-24	38	1 1/2	-24	1 1/2"	32	92,6	63,7	4
M23611-32-32	51	2	-32	2"	42	107,9	79,6	2

Артикул AISI: Mi

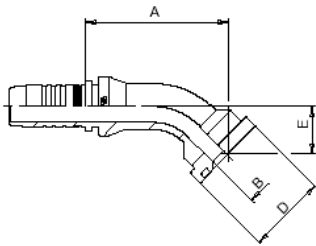
M23641 Фланец 45° по SAE 6000 psi

Артикул	Внутр.Ø			Фланец	Размеры мм				Количество шт. в коробке
	DN	Дюйм	Размер		B	A	D	E	
M23641-08-08	12	1/2	-08	1/2"	9,3	62	31,8	22	40
M23641-08-12	12	1/2	-08	3/4"	15	68	41,5	27,5	30
M23641-10-12	16	5/8	-10	3/4"	15	67,5	41,5	31	15
M23641-12-12	19	3/4	-12	3/4"	15	74	41,5	29,5	15
M23641-12-16	19	3/4	-12	1"	20	79	47,7	33,5	20
M23641-16-16	25	1	-16	1"	19,8	83,5	47,7	32,5	6
M23641-16-20	25	1	-16	1 1/4"	26	88,5	54,2	37,5	6
M23641-20-20	31	1 1/4	-20	1 1/4"	26	95,5	54,2	37,5	6
M23641-20-24	31	1 1/4	-20	1 1/2"	32	102,5	63,7	45	6
M23641-24-24	38	1 1/2	-24	1 1/2"	32	118	63,7	44	2
M23641-32-32	51	2	-32	2"	42	151,5	79,6	60,5	2

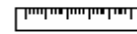
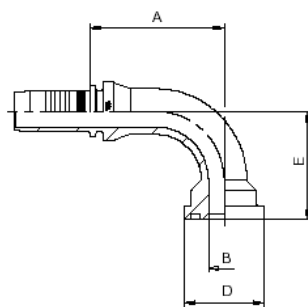
Артикул AISI: Mi

**M23691
Фланец 90° по SAE 6000 psi**

Артикул	Внутр.Ø			Фланец	Размеры мм				Количество шт. в коробке
	DN	Дюйм	Размер		B	A	D	E	
M23691-08-08	12	1/2	-08	1/2"	9,3	54,5	31,8	45	40
M23691-08-12	12	1/2	-08	3/4"	15	54,5	41,5	53	30
M23691-10-12	16	5/8	-10	3/4"	15	56	41,5	58	20
M23691-12-12	19	3/4	-12	3/4"	15	64	41,5	61	20
M23691-12-16	19	3/4	-12	1"	20	64,5	47,7	67	15
M23691-16-16	25	1	-16	1"	19,8	73,5	47,7	68	10
M23691-16-20	25	1	-16	1 1/4"	26	73,5	54,2	75	6
M23691-20-20	31	1 1/4	-20	1 1/4"	26	85,5	54,2	81	6
M23691-20-24	31	1 1/4	-20	1 1/2"	32	85,5	63,7	91,5	6
M23691-24-24	38	1 1/2	-24	1 1/2"	32	106	63,7	94,5	3
M23691-32-32	51	2	-32	2"	42	138	79,6	132	2

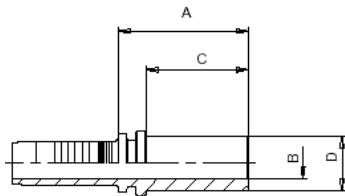
Артикул AISI: Mi

**M22010 Метрическая
прямая труба DIN 2353**

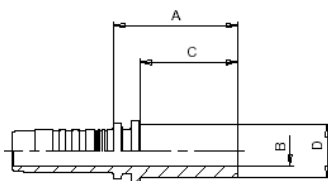
Артикул	Внутр.Ø			Труба D	Размеры мм			Количество шт. в коробке
	DN	Дюйм	Размер		B	A	C	
M22010-03-06	5	3/16	-03	6	3	28,6	22	50
M22010-04-06	6	1/4	-04	6	3	29,5	22	100
M22010-05-10	8	5/16	-05	10	7	30,5	23	75
M22010-06-10	10	3/8	-06	10	7	30,6	23	50
M22010-06-12	10	3/8	-06	12	8	30,6	23	50
M22010-06-15	10	3/8	-06	15	10,5	32,6	25	40
M22010-08-12	12	1/2	-08	12	8	30,9	23	50
M22010-08-15	12	1/2	-08	15	10,5	32,9	25	35
M22010-08-18	12	1/2	-08	18	12,5	33,9	26	25
M22010-10-18	16	5/8	-10	18	12,5	34,2	26	30
M22010-10-22	16	5/8	-10	22	15	36,2	28	20
M22010-12-22	19	3/4	-12	22	15	38	28	40
M22010-16-28	25	1	-16	28	20,5	41,3	30	15
M22010-20-35	32	1 1/4	-20	35	26	48,5	36	5
M22010-24-42	40	1 1/2	-24	42	32	52,6	40	3

Артикул AISI: Mi
**M22110
Метрическая
прямая труба DIN
2353**

Артикул	Внутр.Ø			Труба D	Размеры мм			Количество шт. в коробке
	DN	Дюйм	Размер		B	A	C	
M22110-03-08	5	3/16	-03	8	3	30,6	24	100
M22110-04-08	6	1/4	-04	8	4	31,5	24	125
M22110-04-10	6	1/4	-04	10	4	33,5	26	100
M22110-04-12	6	1/4	-04	12	7	33,5	26	75
M22110-05-12	8	5/16	-05	12	7	33,5	26	100
M22110-06-14	10	3/8	-06	14	8	36,6	29	40
M22110-08-14	12	1/2	-08	14	9,3	36,9	29	40
M22110-08-16	12	1/2	-08	16	10,5	37,9	30	45
M22110-10-20	16	5/8	-10	20	12,5	44,2	36	25
M22110-12-20	20	3/4	-12	20	15	46	36	20
M22110-12-25	20	3/4	-12	25	15	50	40	15
M22110-16-25	25	1	-16	25	15	51,3	40	20
M22110-16-30	25	1	-16	25	20,5	55,3	44	15
M22110-16-38	25	1	-16	30	26	61,3	50	8
M22110-20-30	32	1 1/4	-20	30	20,5	56,5	44	10
M22110-20-38	32	1 1/4	-20	38	26	62,5	50	8
M22110-24-38	40	1 1/2	-24	38	26	62,6	50	3

Артикул AISI: Mi

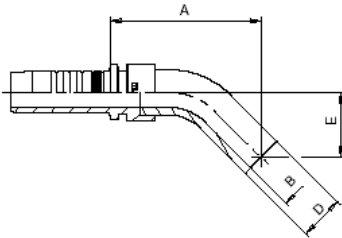
M22040
45° Метрическая труба
DIN 2353

Артикул	Внутр.Ø			Труба D	Размеры мм			Количество шт. в коробке
	DN	Дюйм	Размер		B	A	E	
M22040-04-06	6	1/4	-04	6	3	38	20,5	50
M22040-05-10	8	5/16	-05	10	7	44,5	22,5	50
M22040-06-10	10	3/8	-06	10	7	47,5	23	50
M22040-06-12	10	3/8	-06	12	8	49,5	25	25
M22040-08-15	12	1/2	-08	15	10,5	58	28	25
M22040-10-18	16	5/8	-10	18	12,5	63,5	30,5	15
M22040-12-22	19	3/4	-12	22	15	69	32	12
M22040-16-28	25	1	-16	28	19,8	81,5	37	5

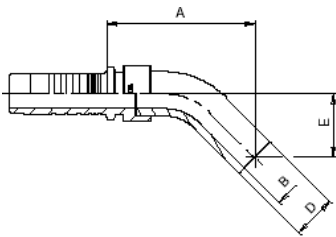
Артикул AISI: Mi
M22140
45° Метрическая труба
DIN 2353

Артикул	Внутр.Ø			Труба D	Размеры мм			Количество шт. в коробке
	DN	Дюйм	Размер		B	A	E	
M22140-04-08	6	1/4	-04	8	4	42	22	50
M22140-04-10	6	1/4	-04	10	6	44	24	50
M22140-06-14	10	3/8	-06	14	9,3	54,5	29	25
M22140-08-16	12	1/2	-08	16	10,5	61	30	25
M22140-10-20	16	5/8	-10	20	12,5	69	36	12
M22140-12-25	19	3/4	-12	25	15	80,5	40,5	10

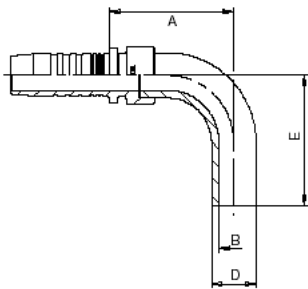
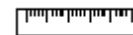
Артикул AISI: Mi
M22090 90°
Метрическая труба DIN
2353

Артикул	Внутр.Ø			Труба D	Размеры мм			Количество шт. в коробке
	DN	Дюйм	Размер		B	A	E	
M22090-03-06	5	3/16	-03	6	3	22,5	34	50
M22090-04-06	6	1/4	-04	6	3	23	34	50
M22090-06-10	10	3/8	-06	10	7	34	42,5	50
M22090-06-12	10	3/8	-06	12	8	34	45	25
M22090-08-15	12	1/2	-08	15	10,5	42	52	20
M22090-08-18	12	1/2	-08	18	12,5	42	55	15
M22090-10-18	16	5/8	-10	18	12,5	49	59	15
M22090-12-22	19	3/4	-12	22	15	54,4	63	10
M22090-16-28	25	1	-16	28	19,8	67,5	75	5
M22090-20-35	31	1 1/4	-20	35	26	80,5	94	3

Артикул AISI: Mi

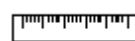
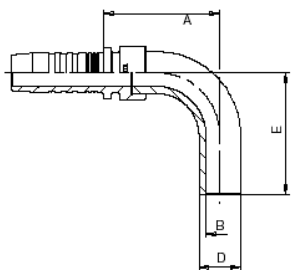
M22190
90° Метрическая
труба DIN 2353

Артикул	Внутр.Ø			Труба D	Размеры мм			Количество шт. в коробке
	DN	Дюйм	Размер		B	A	E	
M22190-04-08	6	1/4	-04	8	4	27	38	50
M22190-04-10	6	1/4	-04	10	6	27	41	50
M22190-04-12	6	1/4	-04	12	7	27	44	25
M22190-05-12	8	5/16	-05	12	7	30,5	44	25
M22190-06-14	10	3/8	-06	14	9,3	35	51	25
M22190-08-14	12	1/2	-08	14	9,3	42	53,5	25
M22190-08-16	12	1/2	-08	16	10,5	43	55	20
M22190-10-20	16	5/8	-10	20	12,5	49	66,5	12
M22190-12-20	19	3/4	-12	20	15	54,5	69	10
M22190-12-25	19	3/4	-12	25	15	57,5	75	12
M22190-16-25	25	1	-16	25	15	61,5	76,5	12
M22190-16-30	25	1	-16	30	19,8	69,5	87	6

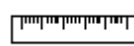
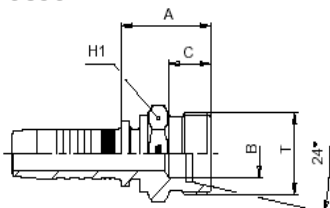
Артикул AISI: Mi
M11110
Внешняя метрическая
резьба с углом 24° и
конусным
уплотнением по DIN
3853

Артикул	Внутр.Ø			Резьба Т	Труба	Размеры мм				Количество шт. в коробке
	DN	Дюйм	Размер			B	A	C	H1	
M11110-04-12	6	1/4	-04	M12x1,5	6	4	21,5	10	14	50
M11110-04-14	6	1/4	-04	M14x1,5	8	4	21,5	10	14	50
M11110-04-16	6	1/4	-04	M16x1,5	10	7	23,5	11	17	50
M11110-05-16	8	5/16	-05	M16x1,5	10	7	24	11	17	50
M11110-05-18	8	5/16	-05	M18x1,5	12	9	24	11	19	50
M11110-06-16	10	3/8	-06	M16x1,5	10	7	24,1	11	17	50
M11110-06-18	10	3/8	-06	M18x1,5	12	9	24,6	11	19	30
M11110-06-22	10	3/8	-06	M22x1,5	15	10	25,6	12	22	50
M11110-08-22	12	1/2	-08	M22x1,5	15	10	25,6	12	22	30
M11110-08-26	12	1/2	-08	M26x1,5	18	12,5	26,4	12	27	25
M11110-10-26	16	5/8	-10	M26x1,5	18	12,5	26,7	12	27	20
M11110-12-30	19	3/4	-12	M30x2	22	15	30	14	30	15
M11110-16-36	25	1	-16	M36x2	28	20	32,3	14	36	15
M11110-20-45	31	1 1/4	-20	M45x2	35	26	40,5	16	46	8
M11110-24-52	38	1 1/2	-24	M52x2	42	32	42,6	16	55	3

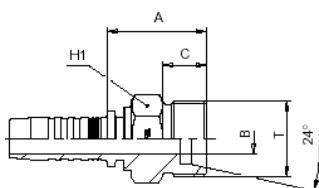
Артикул AISI: Mi
M11210
Внешняя метрическая
резьба с углом 24° и
конусным уплотнением
по DIN 3853

Артикул	Внутр.Ø			Резьба Т	Труба а	Размеры мм				Количество шт. в коробке
	DN	Дюйм	Размер			B	A	C	H1	
M11210-04-16	6	1/4	-04	M16x1,5	8	4	25,5	12	17	50
M11210-04-18	6	1/4	-04	M18x1,5	10	6	26,5	12	19	50
M11210-05-20	8	5/16	-05	M20x1,5	12	7	29	12	22	50
M11210-06-18	10	3/8	-06	M18x1,5	10	7	27,1	12	19	50
M11210-06-20	10	3/8	-06	M20x1,5	12	7	29,1	12	22	50
M11210-06-22	10	3/8	-06	M22x1,5	14	8	31,1	14	22	25
M11210-08-24	12	1/2	-08	M24x1,5	16	9,3	31,6	14	24	25
M11210-10-30	16	5/8	-10	M30x2	20	15	35,7	16	30	20
M11210-12-30	19	3/4	-12	M30x2	20	15	37	16	30	15
M11210-12-36	19	3/4	-12	M36x2	25	19,8	41	18	36	12
M11210-16-36	25	1	-16	M36x2	25	19,8	42,3	18	36	15
M11210-16-42	25	1	-16	M42x2	30	25	44,3	20	46	12
M11210-20-52	31	1 1/4	-20	M52x2	38	30	50,5	22	55	6

Артикул AISI: Mi

M11710
Французская
внешняя
метрическая
резьба с углом 24°
и конусным
уплотнением
MILLIMETRIC TYPE

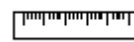

Артикул	Внутр.Ø			Резьба Т	Труба	Размеры мм				Количество шт. в коробке
	DN	Дюйм	Размер			В	А	С	H1	
M11710-12-30	19	3/4	-12	M30x1,5	22	15	30	14	30	10

Артикул AISI: Mi

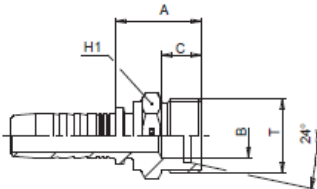

M11810
Французская внешняя
метрическая резьба с
углом 24° и конусным
уплотнением GAZ TYPE



Артикул	Внутр.Ø			Резьба Т	Труба	Размеры мм				Количество шт. в коробке
	DN	Дюйм	Размер			В	А	С	H1	
M11810-12-36	19	3/4	-12	M36x1,5	26,75	21	34	14	36	8
M11810-16-45	25	1	-16	M45x1,5	33,50	26	39,3	16	46	5

Артикул AISI: Mi

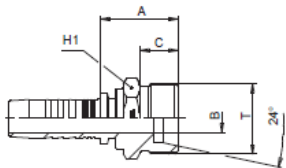

M21512
Внутренняя
метрическая резьба с
углом 24° и
уплотнительным
кольцом по DIN 3863
Гайка с фиксирующим
штифтом



Артикул	Внутр.Ø			Резьба Т	Труба	Размеры мм				Количество шт. в коробке
	DN	Дюйм	Размер			В	А	С	H2	
M21512-04-12	6	1/4	-04	M12x1,5	6	3	21,1	2,2	17	50
M21512-06-16	10	3/8	-06	M16x1,5	10	6	23,1	3	19	50

Артикул AISI: Mi

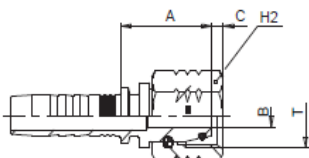

M21513 Внутренняя метрическая резьба с углом 24°

С уплотнительным кольцом по DIN 3865 (гайка с фиксирующим штифтом)

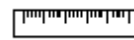
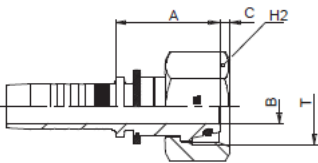

Артикул	Внутр.Ø			Резьба Т	Труба	Размеры мм				Количество шт. в коробке
	DN	Дюйм	Размер			В	А	С	H2	
M21513-03-12	5	3/16	-03	M12x1,5	6	3	24,1	1,7	14	50
M21513-04-14	6	1/4	-04	M14x1,5	8	4	25	1,7	17	50
M21513-04-16	6	1/4	-04	M16x1,5	10	6	26	2,1	19	50
M21513-04-18	6	1/4	-04	M18x1,5	12	7	26,1	2,3	22	50
M21513-05-16	8	5/16	-05	M16x1,5	10	6	26	2,1	19	50
M21513-06-18	10	3/8	-06	M18x1,5	12	7	26,6	2,3	22	50
M21513-06-22	10	3/8	-06	M22x1,5	15	9,3	29,3	2,3	27	25
M21513-08-22	12	1/2	-08	M22x1,5	15	9,3	29,7	2,3	27	25
M21513-08-26	12	1/2	-08	M26x1,5	18	12,5	30,3	2,5	32	15
M21513-10-26	16	5/8	-10	M26x1,5	18	12,5	30,2	2,5	32	15
M21513-12-30	19	3/4	-12	M30x2	22	15	33,5	3,6	36	15
M21513-16-36	25	1	-16	M36x2	28	19,8	35,3	3,8	41	15
M21513-20-45	31	1 1/4	-20	M45x2	35	26	39,5	5,1	50	8
M21513-24-52	38	1 1/2	-24	M52x2	42	32	40	5,1	60	3

Артикул AISI: Mi

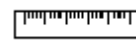

M21313

Метрическая внутренняя резьба с мультиуплотнениями по DIN 3863 (накидная гайка)

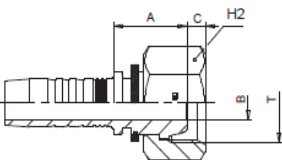

Артикул	Внутр.Ø			Резьба Т	Труба	Размеры мм				Количество шт. в коробке
	DN	Дюйм	Размер			В	А	С	H2	
M21513-03-12	5	3/16	-03	M12x1,5	6	3	24,1	1,7	14	50
M21513-04-14	6	1/4	-04	M14x1,5	8	4	25	1,7	17	50
M21513-04-16	6	1/4	-04	M16x1,5	10	6	26	2,1	19	50
M21513-04-18	6	1/4	-04	M18x1,5	12	7	26,1	2,3	22	50
M21513-05-16	8	5/16	-05	M16x1,5	10	6	26	2,1	19	50
M21513-06-18	10	3/8	-06	M18x1,5	12	7	26,6	2,3	22	50
M21513-06-22	10	3/8	-06	M22x1,5	15	9,3	29,3	2,3	27	25
M21513-08-22	12	1/2	-08	M22x1,5	15	9,3	29,7	2,3	27	25
M21513-08-26	12	1/2	-08	M26x1,5	18	12,5	30,3	2,5	32	15
M21513-10-26	16	5/8	-10	M26x1,5	18	12,5	30,2	2,5	32	15
M21513-12-30	19	3/4	-12	M30x2	22	15	33,5	3,6	36	15
M21513-16-36	25	1	-16	M36x2	28	19,8	35,3	3,8	41	15
M21513-20-45	31	1 1/4	-20	M45x2	35	26	39,5	5,1	50	8
M21513-24-52	38	1 1/2	-24	M52x2	42	32	40	5,1	60	3

Артикул AISI: Mi

M21613 (накидная гайка)
M21612 (гайка с фиксирующим штифтом)
Внутренняя метрическая резьба с углом конуса 24° и уплотнительным кольцом по DIN 3865



Артикул	Внутр.Ø			Резьба Т	Труба	Размеры мм				Количество шт. в коробке
	DN	Дюйм	Размер			В	А	С	H2	
M21613-03-16	5	3/16	-03	M16x1,5	8	3,2	26,1	3,4	19	50
M21613-04-16	6	1/4	-04	M16x1,5	8	4	26,6	3,4	19	50
M21613-04-18	6	1/4	-04	M18x1,5	10	4	28	3	22	50
M21613-05-20	8	5/16	-05	M20x1,5	12	5,5	28,1	2,5	24	50
M21613-06-20	10	3/8	-06	M20x1,5	12	7	28,6	2,5	24	40
M21613-06-22	10	3/8	-06	M22x1,5	14	7	32,6	3	27	25
M21613-08-24	12	1/2	-08	M24x1,5	16	9,3	32,6	3	30	25
M21613-10-30	16	5/8	-10	M30x2	20	12,5	37,1	3,5	36	20
M21613-12-30	19	3/4	-12	M30x2	20	12,5	33,5	2,2	36	20
M21613-12-36	19	3/4	-12	M36x2	25	15	41	4,5	41	15
M21613-16-36	25	1	-16	M36x2	25	15	35,3	1,7	41	15
M21613-16-42	25	1	-16	M42x2	30	19,8	44,3	6,3	50	9
M21613-20-52	32	1 1/4	-20	M52x2	38	26	49,5	8	60	6

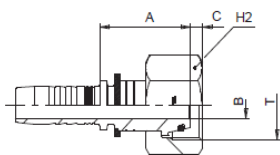

Артикул AISI: Mi

M21713
Французская внутренняя метрическая резьба (накидная гайка)



Артикул	Внутр.Ø			Резьба Т	Труба	Размеры мм				Количество шт. в коробке
	DN	Дюйм	Размер			В	А	С	H2	
M21713-12-30	19	3/4	-12	M30x1,5	22	15	25,5	4,1	36	10
M21713-12-33	19	3/4	-12	M33x1,5	25	15	25,5	4,1	38	10
M21713-16-36	25	1	-16	M36x1,5	28	19,8	27,8	4,8	41	5
M21713-16-39	25	1	-16	M39x1,5	30	19,8	28,3	4,3	46	5

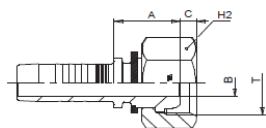

Артикул AISI: Mi

M21543(гайка с фиксирующим штифтом)
M21542(накидная гайка)
45° Внутренняя метрическая резьба с поворотным углом 24° и уплотнительным кольцом по DIN 3865

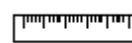
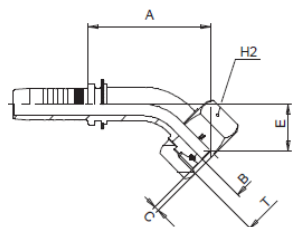

Артикул	Внутр.Ø			Резьба Т	Труба	Размеры мм					Количество шт. в коробке
	DN	Дюйм	Размер			В	А	С	Е	H2	
M21543-04-14	6	1/4	-04	M14x1,5	8	4	38	1,7	16,5	17	50
M21543-04-16	6	1/4	-04	M16x1,5	10	6	38	2,1	17	19	50
M21543-05-16	8	5/16	-05	M16x1,5	10	6	41,5	2,1	17,5	19	30
M21542-06-16	10	3/8	-06	M16x1,5	10	6	47,5	3	21,5	19	30
M21543-06-18	10	3/8	-06	M18x1,5	12	7	43,5	2,3	16,5	22	25
M21543-08-22	12	1/2	-08	M22x1,5	15	9,3	52	2,3	19	27	15
M21543-10-26	16	5/8	-10	M26x1,5	18	12,5	62	2,5	26,5	32	12
M21543-12-30	19	3/4	-12	M30x2	22	15	71	3,6	28,5	36	10
M21543-16-36	25	1	-16	M36x2	28	19,8	85	3,8	32	41	12
M21543-20-45	31	1 1/4	-20	M45x2	35	26	99,5	5,1	36	50	6
M21543-24-52	38	1 1/2	-24	M52x2	42	32	117	5,1	44,5	60	3

Артикул AISI: Mi

M21642 (гайка с фиксирующим штифтом)
M21643 (накидная гайка)
45° Внутренняя метрическая резьба с поворотным углом конуса 24° и уплотнительным кольцом по DIN 3865

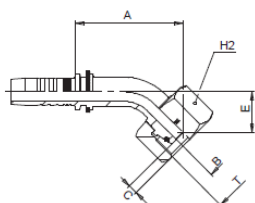

Артикул	Внутр.Ø			Резьба Т	Труба	Размеры мм					Количество шт. в коробке
	DN	Дюйм	Размер			В	А	С	Е	H2	
M21543-04-14	6	1/4	-04	M14x1,5	8	4	38	1,7	16,5	17	50
M21543-04-16	6	1/4	-04	M16x1,5	10	6	38	2,1	17	19	50
M21543-05-16	8	5/16	-05	M16x1,5	10	6	41,5	2,1	17,5	19	30
M21542-06-16	10	3/8	-06	M16x1,5	10	6	47,5	3	21,5	19	30
M21543-06-18	10	3/8	-06	M18x1,5	12	7	43,5	2,3	16,5	22	25
M21543-08-22	12	1/2	-08	M22x1,5	15	9,3	52	2,3	19	27	15
M21543-10-26	16	5/8	-10	M26x1,5	18	12,5	62	2,5	26,5	32	12
M21543-12-30	19	3/4	-12	M30x2	22	15	71	3,6	28,5	36	10
M21543-16-36	25	1	-16	M36x2	28	19,8	85	3,8	32	41	12
M21543-20-45	31	1 1/4	-20	M45x2	35	26	99,5	5,1	36	50	6
M21543-24-52	38	1 1/2	-24	M52x2	42	32	117	5,1	44,5	60	3

Артикул AISI: Mi

M21592
 90° Внутренняя
 метрическая
 резьба с
 поворотным углом
 24°. С
 уплотнительным
 кольцом (гайка с
 фиксирующим
 штифтом)



Артикул	Внутр.ϕ			Резьба Т	Труба	Размеры мм					Количес тво шт. в коробке
	DN	Дюйм	Размер			В	А	С	Е	Н2	
M21592-04-12	6	1/4	-04	M12x1,5	6	3	28,5	2,2	32,5	17	50
M21592-06-16	10	3/8	-06	M16x1,5	10	6	35,5	3	40	19	30

Артикул AISI: Mi

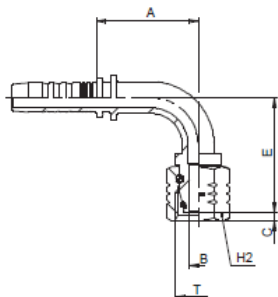

21593
 90° Внутренняя
 метрическая
 резьба с
 поворотным
 углом 24°. С
 уплотнительным
 кольцом
 (накидная гайка)

Артикул	Внутр.ϕ			Резьба Т	Труба	Размеры мм					Количес тво шт. в коробке
	DN	Дюйм	Размер			В	А	С	Е	Н2	
M21593-03-12	5	3/16	-03	M12x1,5	6	3	26	1,7	30	14	50
M21593-04-14	6	1/4	-04	M14x1,5	8	4	29,5	1,7	31,5	17	50
M21593-04-16	6	1/4	-04	M16x1,5	10	6	29,5	2,1	32	19	50
M21593-04-18	6	1/4	-04	M18x1,5	12	7	29,5	2,3	33	22	25
M21593-05-16	8	5/16	-05	M16x1,5	10	6	32	2,1	32,5	19	50
M21593-06-18	10	3/8	-06	M18x1,5	12	7	36,5	2,3	33,5	22	25
M21593-08-22	12	1/2	-08	M22x1,5	15	9,3	45	2,3	39,5	27	15
M21593-10-26	16	5/8	-10	M26x1,5	18	12,5	51,5	2,5	53	32	12
M21593-12-30	19	3/4	-12	M30x2	22	15	61,5	3,6	59	36	12
M21593-16-36	25	1	-16	M36x2	28	19,8	76,5	3,8	69,5	41	12
M21593-20-45	31	1 1/4	-20	M45x2	35	26	93,5	5,1	81	50	6
M21593-24-52	38	1 1/2	-24	M52x2	42	32	101,5	5,1	101	98	3

Артикул AISI: Mi

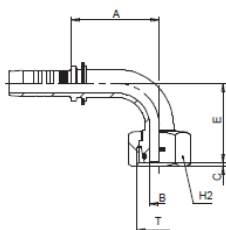

M21392
90° Метрическая
внутренняя
поворотная
резьба с
мультиуплотнен
иями

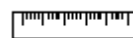
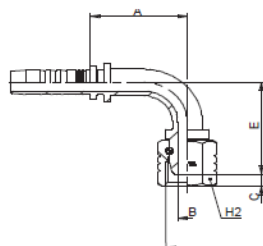

Артикул	Внутр.Ø			Резьба Т	Труба D	Размеры мм					Количес тво шт. в коробке
	DN	Дюйм	Размер			B	A	C	E	H2	
M21392-06-16	10	3/8	-06	M16x1,5	10	7	35,5	5	38	19	60

Артикул AISI: Mi

M21393
90° Метрическая
внутренняя
поворотная резьба с
мультиуплотнениями

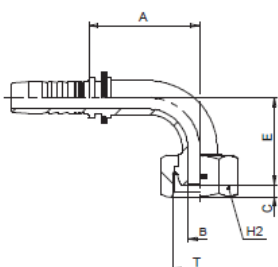

Артикул	Внутр.Ø			Резьба Т	Труб а	Размеры мм					Количес тво шт. в коробке
	DN	Дюйм	Размер			B	A	C	E	H2	
M21393-04-14	6	1/4	-04	M14x1,5	8	4	29,5	4,8	29,5	17	40
M21393-04-16	6	1/4	-04	M16x1,5	10	4	29,5	4	29,5	19	30
M21393-05-16	8	5/16	-05	M16x1,5	10	5,5	32	4	29	19	30
M21393-06-18	10	3/8	-06	M18x1,5	12	7	36,5	4	31,5	22	25
M21393-06-22	10	3/8	-06	M22x1,5	15	7	36,5	5,2	32	27	15
M21393-08-22	12	1/2	-08	M22x1,5	15	9,3	45	5,2	36,5	27	20
M21393-10-26	16	5/8	-10	M26x1,5	18	12,5	51,5	5,5	50	32	12

Артикул AISI: Mi

M21692
M21693
90° Внутренняя
метрическая резьба
с поворотным углом
конуса 24° и
уплотнительным
кольцом

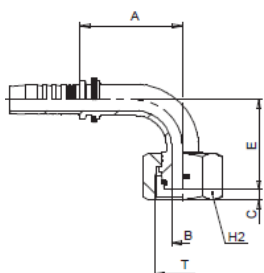

Артикул	Внутр.Ø			Резьба Т	Труб а	Размеры мм					Количес тво шт. в коробке
	DN	Дюйм	Размер			B	A	C	E	H2	
M21693-04-16	6	1/4	-04	M16x1,5	8	4	29,5	3,4	29,5	19	50
M21693-04-18	6	1/4	-04	M18x1,5	10	4	29,5	3	31	22	40
M21693-05-20	8	5/16	-05	M20x1,5	12	5,5	32	2,5	34	24	30
M21693-06-20	10	3/8	-06	M20x1,5	12	7	36,5	2,5	35	24	30
M21693-06-22	10	3/8	-06	M22x1,5	14	7	36,5	3	37	27	25
M21693-08-24	12	1/2	-08	M24x1,5	16	12,5	51,5	3	40,5	36	20
M21693-10-30	16	5/8	-10	M30x2	20	12,5	61,5	3,5	57,5	36	15
M21692-12-30	19	3/4	-12	M30x2	20	12,5	61,5	2,2	67,5	36	15
M21693-12-36	19	3/4	-12	M36x2	25	15	61,5	4,5	64,5	41	12
M21692-16-36	25	1	-16	M36x2	25	15	79,5	1,7	86	41	12
M21693-16-42	25	1	-16	M42x2	30	19,8	79	6,3	74,5	50	6
M21693-20-52	31	1 1/4	-20	M52x2	38	26	93,5	8	85,5	60	3

Артикул AISI: Mi

M21893
90° Французская
внутренняя
метрическая резьба
(накидная гайка)



Артикул	Внутр.Ø			Резьба Т	Труба	Размеры мм					Количес тво шт. в коробке
	DN	Дюйм	Размер			В	А	С	Е	Н2	
M21893-05-20	8	5/16	-05	M20x1,5	13,25	7	32	4,3	29,5	24	
M21893-06-20	10	3/8	-06	M20x1,5	13,25	7	36,5	4,3	33,5	24	
M21893-08-24	12	1/2	-08	M24x1,5	16,75	12	45	4	41	30	
M21893-10-30	16	5/8	-10	M30x1,5	21,25	15	51,5	5,1	53,5	36	
M21893-12-36	19	3/4	-12	M36x1,5	26,75	15	61,5	4,8	60	41	

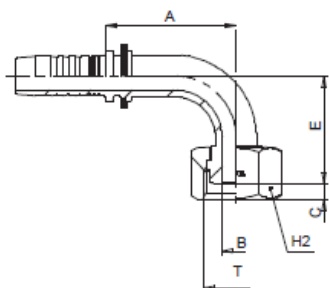

Артикул AISI: Mi

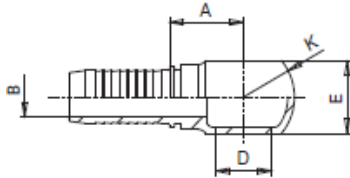
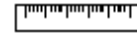
M20310
BSP BANJO

Артикул	Внутр.Ø			Банджо болт Т	Размеры мм				Количество шт. в коробке
	DN	Дюйм	Размер		B	A	D	E	
M20310-04-04	06	1/4	-04	1/4-19	4,1	22	13,3	14	50
M20310-06-06	10	3/8	-06	3/8-19	7,1	24,1	16,7	18	50
M20310-06-08	10	3/8	-06	1/2-14	7,1	27,1	21,2	22	20
M20310-08-08	12	1/2	-08	1/2-14	9,6	27,5	21,2	22	20
M20310-12-12	19	3/4	-12	3/4-14	15	36,5	26,7	29	8
M20310-16-16	25	1	-16	1-11	20	44,5	33,4	36	8

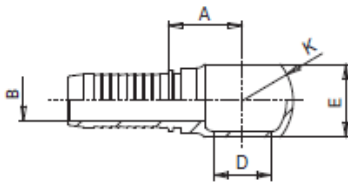
M20910
Метрическое BANJO
DIN 7622

Артикул	Внутр.Ø			Банджо болт Т	Размеры мм				Количество шт. в коробке
	DN	Дюйм	Размер		B	A	D	E	
M20910-04-12	06	1/4	-04	M12x1,5	4,1	21	12	12	50
M20910-04-14	06	1/4	-04	M14x1,5	4,1	21,5	14	14	25
M20910-06-14	10	3/8	-06	M14x1,5	7,1	24,1	14	14	25
M20910-06-16	10	3/8	-06	M16x1,5	7,1	24,1	16	18	25
M20910-06-18	10	3/8	-06	M18x1,5	7,1	27,1	18	20	25
M20910-08-18	12	1/2	-08	M18x1,5	9,6	27,5	18	20	25
M20910-08-22	12	1/2	-08	M22x1,5	9,6	27,5	22	22	10
M20910-12-26	19	3/4	-12	M26x1,5	15,0	36,5	26	29	10

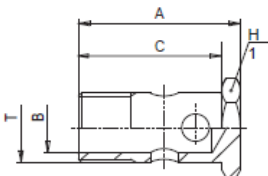
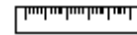
M80210
Болт BSP

Артикул	Резьба Т	Размеры мм			Количество шт. в коробке
		A	C	H1	
M80210-04	1/4-19	32	25	17	50
M80210-06	3/8-19	38	31	22	50
M80210-08	1/2-14	46	38	27	20
M80210-12	3/4-14	56	46	32	8
M80210-16	1-11	69	58	41	8

M80810
Метрический болт
DIN 7623

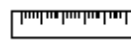
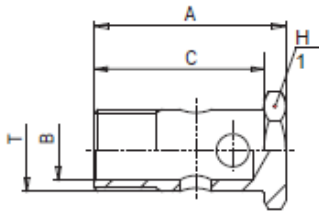

Артикул	Резьба Т	Размеры мм			Количество шт. в коробке
		А	С	Н1	
M80810-12	M12x1,5	28	23	17	50
M80810-14	M14x1,5	32	25	19	25
M80810-16	M16x1,5	38	31	22	25
M80810-18	M18x1,5	44	36	24	25
M80810-22	M22x1,5	46	38	27	10
M80810-26	M26x1,5	56	46	32	10

M13010

SAE Внешняя резьба с
уплотнительным
кольцом

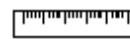
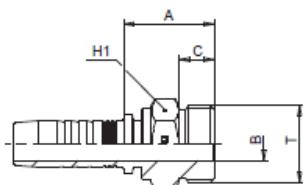

Артикул	Внутр.Ø			Резьба Т	Размеры мм				Количество шт. в коробке
	DN	Дюйм	Размер		В	А	С	Н1	
M13010-04-04	6	1/4	-04	7/16"-20	4	24	9,1	14	
M13010-04-06	6	1/4	-04	9/16"-18	7,1	24,4	9,9	17	
M13010-06-06	10	3/8	-06	9/16"-18	7	25,6	9,9	17	
M13010-06-08	10	3/8	-06	3/4"-16	9,3	28,6	11,1	22	
M13010-08-08	12	1/2	-08	3/4"-16	9,3	28,9	11,1	22	
M13010-08-10	12	1/2	-08	7/8"-14	12,5	31,9	12,7	25	
M13010-12-12	19	3/4	-12	1 1/16"-12	15	39,5	15,1	32	
M13010-10-12	16	5/8	-10	1 1/16"-12	15	37,7	15,1	32	
M13010-12-16	19	3/4	-12	1 5/16"-12	19,8	40	15,1	38	
M13010-16-16	25	1	-16	1 5/16"-12	19,8	41	15,1	38	

M14310

SAE Внешняя
поворотная резьба
с уплотнительным
кольцом

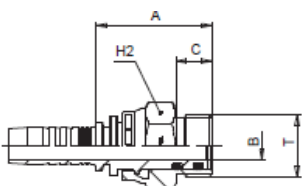
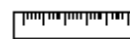
Артикул AISI: Mi

Артикул	Внутр.Ø			Резьба Т	Размеры мм				Количество шт. в коробке
	DN	Дюйм	Размер		В	А	С	Н2	
M14310-04-04	6	1/4	-04	7/16"-20	4	41	9,1	17	
M14310-06-06	10	3/8	-06	9/16"-18	7	45,9	9,9	22	
M14310-08-08	12	1/2	-08	3/4"-14	9,3	50,9	11,1	27	
M14310-08-10	12	1/2	-08	7/8"-14	9,3	42,2	13	27	
M14310-10-10	16	5/8	-10	7/8"-14	9,3	41,4	13	27	
M14310-12-12	20	3/4	-12	1 1/16"-12	12,5	47,8	15	32	

Артикул AISI: Mi
M22612

SAE Внутренняя
резьба с углом 90° и
конусным
уплотнением

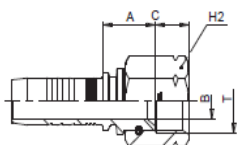

Артикул	Внутр.Ø			Резьба Т	Размеры мм				Количество шт. в коробке
	DN	Дюйм	Размер		В	А	С	Н2	
M22612-06-06	10	3/8	-06	5/8"-18	7	16,6	10,8	22	
M22612-12-12	20	3/4	-14	1 1/16"-14	15	22,7	14,4	32	

Артикул AISI: Mi

M22692

90° SAE Внутренняя
резьба с углом 90° и
конусным
уплотнением (гайка с
фиксирующим
штифтом)

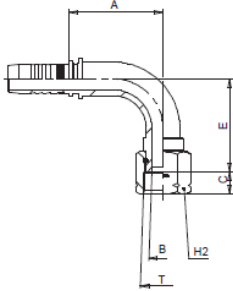

Артикул	Внутр.Ø			Резьба Т	Размеры мм					Количес тво шт. в коробке
	DN	Дюйм	Размер		В	А	С	Е	Н2	
M22692-06-06	10	3/8	-06	5/8"-18	7	35,5	10,8	33	22	
M22692-12-12	19	3/4	-12	1 1/6"-14	15	62	14,4	58	32	

Артикул AISI: Mi
M14390

90° SAE Внешняя
поворотная
резьба с
уплотнительным
кольцом

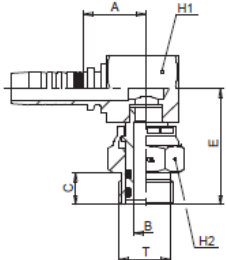

Артикул	Внутр.Ø			Резьба Т	Размеры мм						Количес тво шт. в коробке
	DN	Дюйм	Размер		В	А	С	Е	Н1	Н2	
M14390-06-06	10	3/8	-06	9/16"-18	5,7	20,1	9,9	40	22	17	
M14390-08-08	12	1/2	-08	3/4"-14	9,3	22,1	11,1	49	27	22	
M14390-08-10	12	1/2	-08	7/8"-14	9,3	27,5	13	47,5	27	27	
M14390-10-10	16	5/8	-10	7/8"-14	9,3	28	13	47,5	27	27	
M14390-12-12	19	3/4	-12	1 1/16"-12	12,5	27,5	15	55,5	32	32	

Артикул AISI: Mi
M24011

JIS Метрическая
внутренняя резьба с
углом 60° и
конусным
уплотнением
(предварительно
обжатая гайка)

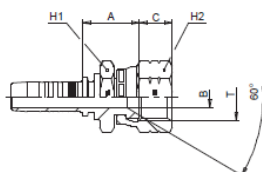

Артикул	Внутр.Ø			Резьба Т	Размеры мм					Количес тво шт. в коробке
	DN	Дюйм	Размер		В	А	С	Н1	Н2	
M24011-04-14	6	1/4	-04	M14x1,5	4	23	10,5	19	19	50
M24011-06-14	10	3/8	-06	M14x1,5	4	23,6	10,5	19	19	50
M24011-06-18	10	3/8	-06	M18x1,5	7	23,6	11,5	24	24	40
M24011-08-22	12	1/2	-08	M22x1,5	9,3	24,9	14	27	27	30
M24011-10-14	16	5/8	-10	M24x1,5	12,5	26,7	15,1	32	32	20
M24011-12-30	20	3/4	-12	M30x1,5	15	31,5	18,3	36	36	20
M24011-16-33	25	1	-16	M33x1,5	19,8	33,3	21,3	41	41	15
M24011-20-36	32	1 1/4	-20	M36x1,5	19,8	41	20	46	46	15

Артикул AISI: Mi

M24012
JIS Метрическая
внутренняя резьба с
углом 60° и конусным
уплотнением
KOMATSU

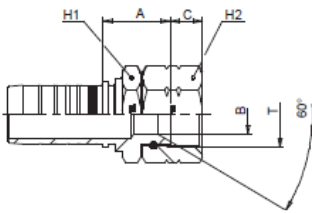

Артикул	Внутр.Ø			Резьба Т	Размеры мм					Количество шт. в коробке
	DN	Дюйм	Размер		В	А	Е	H1	H2	
M24012-24-42	38	1 1/2	-24	M42x1,5	26	44	18,8	55	55	3

Артикул AISI: Mi

M23811
JIS BSP Метрическая
внутренняя резьба
с углом 60°
(предварительно
обжатая гайка)

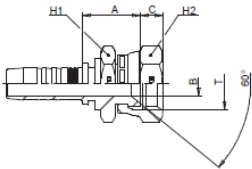

Артикул	Внутр.Ø			Резьба Т	Размеры мм					Количество шт. в коробке
	DN	Дюйм	Размер		В	А	Е	H1	H2	
M23811-04-04	6	1/4	-04	1/4"-19	4	18,5	8,3	19	19	50
M23811-06-06	10	3/8	-06	3/8"-19	7	23,1	10	22	22	25
M23811-08-08	12	1/2	-08	1/2"-14	9,3	23	11,5	27	27	25
M23811-12-12	19	3/4	-12	3/4"-14	15	26	13,5	32	32	20
M23811-16-16	25	1	-16	1"-11	19,8	30,3	14,5	38	38	15

Артикул AISI: Mi

M20711
JIS BSP Метрическая
внутренняя резьба с
углом 60°
(предварительно
обжатая гайка)

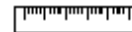
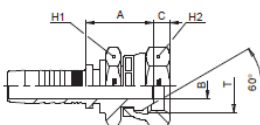

Артикул	Внутр.Ø			Резьба Т	Размеры мм					Количество шт. в коробке
	DN	Дюйм	Размер		В	А	Е	H1	H2	
M20711-04-04	6	1/4	-04	1/4"-19	4	22,5	4,5	19	19	120
M20711-06-06	10	3/8	-06	3/8"-19	7	24,6	6,4	22	22	120
M20711-08-08	12	1/2	-08	1/2"-14	9,3	26,4	6,7	27	27	90
M20711-12-12	19	3/4	-12	3/4"-14	15	30	8,9	32	32	50

Артикул AISI: Mi

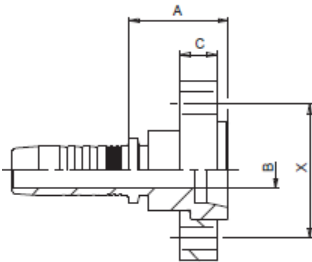
M14513
Фланцы POCLAIN

Артикул	Внутр.Ø			Фланец	Размеры мм				Количество шт. в коробке
	DN	Дюйм	Размер		B	A	C	X	
M14513-10-10	16	5/8	-10	5/8"	12,5	27,5	14	44,4	30
M14513-12-12	20	3/4	-12	3/4"	15	31,5	18	56,1	30
M14513-16-16	25	1	-16	1"	19,8	56,1	22	63,6	10

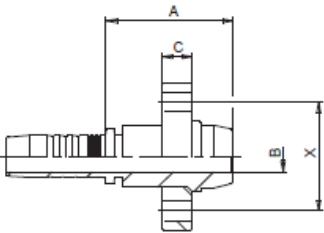
Артикул AISI: Mi
M24513
Фланцы POCLAIN

Артикул	Внутр.Ø			Фланец	Размеры мм				Количество шт. в коробке
	DN	Дюйм	Размер		B	A	C	X	
M24513-10-10	16	5/8	-10	5/8"	12,5	39,5	14	44,4	30
M24513-12-12	20	3/4	-12	3/4"	15	44,6	18	56,1	15

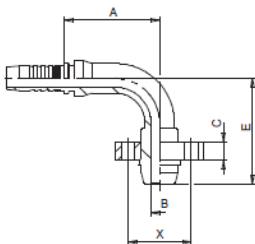
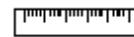
Артикул AISI: Mi
M24593
90° Фланцы POCLAIN

Артикул	Внутр.Ø			Фланец	Размеры мм					Количество шт. в коробке
	DN	Дюйм	Размер		B	A	C	E	X	
M24593-10-10	16	5/8	-10	5/8"	12,5	58	14	62	44,4	10
M24593-12-12	20	3/4	-12	3/4"	15	64	18	70,5	56,1	10

Артикул AISI: Mi

M24111
Прямой фланец
KOMATSU

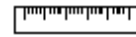
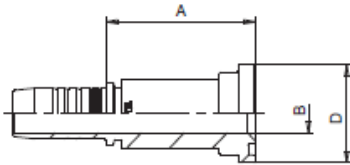

Артикул	Внутр.Ø			Фланец	Размеры мм			Количество шт. в коробке
	DN	Дюйм	Размер		B	A	D	
M24111-10-10	16	5/8	-10	5/8"	14	65,7	34	30

Артикул AISI: M1

M24191
90° Фланец
KOMATSU

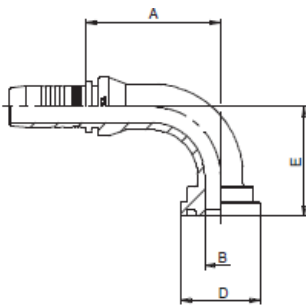

Артикул	Внутр.Ø			Фланец	Размеры мм				Количество шт. в коробке
	DN	Дюйм	Размер		B	A	D	E	
M24191-10-10	16	5/8	-10	5/8"	14	56	34	47,5	30

Артикул AISI: M1

M24141
45° Фланец
KOMATSU

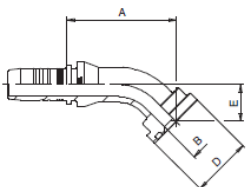

Артикул	Внутр.Ø			Фланец	Размеры мм				Количество шт. в коробке
	DN	Дюйм	Размер		B	A	D	E	
M24141-10-10	16	5/8	-10	5/8"	14	61	34	22	30

Артикул AISI: M1

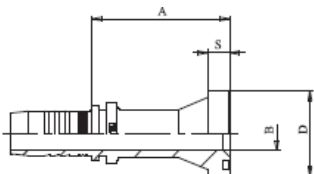
M23911
**Прямой фланец
SUPERCAT**

Артикул	Внутр.Ø			Фланец	Размеры мм				Количество шт. в коробке
	DN	Дюйм	Размер		B	A	D	S	
M243911-12-12	19	3/4	-12	3/4"	15	74,5	41,5	14,3	
M243911-16-16	25	1	-16	1"	19,8	86,8	47,7	14,3	
M243911-16-20	25	1	-16	1 1/4"	26	92,3	54,2	14,3	
M243911-20-20	31	1 1/4	-20	1 1/4"	26	86	54,2	14,3	
M243911-24-24	38	1 1/2	-24	1 1/2"	32	94	63,6	14,3	

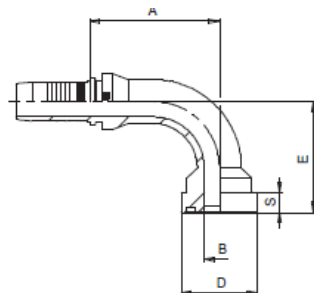
M23991
**90° Фланец
SUPERCAT**

Артикул	Внутр.Ø			Фланец	Размеры мм					Количество шт. в коробке
	DN	Дюйм	Размер		B	A	D	E	S	
M23991-12-12	19	3/4	-12	3/4"	15	64,5	41,5	66,5	14,3	
M23991-16-16	25	1	-16	1"	19,8	77,5	47,7	76,5	14,3	
M23991-16-20	25	1	-16	1 1/4"	26	75,5	54,2	80,5	14,3	
M23991-20-20	31	1 1/4	-20	1 1/4"	26	85,5	54,2	87	14,3	

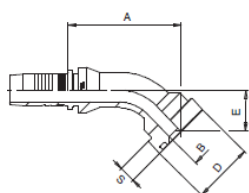
M23941
**45° Фланец
SUPERCAT**

Артикул	Внутр.Ø			Фланец	Размеры мм					Количество шт. в коробке
	DN	Дюйм	Размер		B	A	D	E	S	
M23941-12-12	19	3/4	-12	3/4"	15	78,5	41,5	33,5	14,3	
M23941-16-16	25	1	-16	1"	19,8	89,5	47,7	37,5	14,3	
M23941-16-20	25	1	-16	1 1/4"	26	92,5	54,2	40,5	14,3	
M23941-20-20	31	1 1/4	-20	1 1/4"	26	99	54,2	41,5	14,3	

M24913

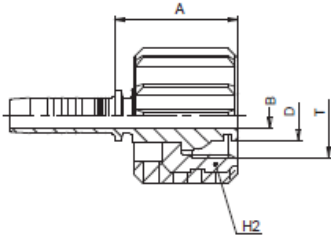
 Фитинги для моек
высокого давления

Артикул	Внутр.Ø			Резьба Т	Размеры мм				Количество шт. в коробке
	DN	Дюйм	Размер		В	А	Д	H2	
M24913-04-22	6	1/4	-04	M22x1,5	4	34	13,9	27	45
M24913-05-22	8	5/16	-05	M22x1,5	5,5	34	13,9	27	45
M24913-06-22	10	3/8	-06	M22x1,5	7	34	13,9	27	45

Артикул AISI: Mi
M10050

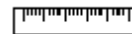
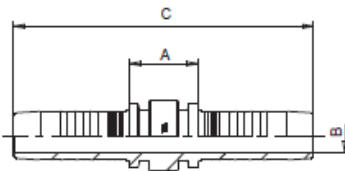
 Парный рукавный
соединитель

Артикул	Внутр.Ø			Размеры мм			Количество шт. в коробке
	DN	Дюйм	Размер	В	А	С	
M10050-04-04	06	1/4	-04	4	14	69	20
M10050-05-05	08	5/16	-05	5,5	14	70	20
M10050-06-06	10	3/8	-06	7	14,7	73,5	50
M10050-08-08	12	1/2	-08	9,3	15,8	78	60
M10050-10-10	16	5/8	-10	12,5	15,4	84	25
M10050-12-12	19	3/4	-12	15	18,5	91,5	10
M10050-16-16	25	1	-16	19,8	22,6	119	5

Артикул AISI: Mi
M..IP..

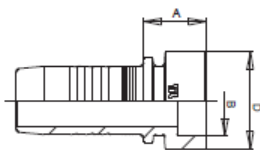
 Фитинг под
приварку

Артикул	Внутр.Ø			Размеры мм			Количество шт. в коробке
	DN	Дюйм	Размер	В	А	Д	
M03IP06	05	3/16	-03	6	11,5	10	
M04IP08	06	1/4	-04	8	13,0	12	
M05IP10	08	5/16	-05	10	13,5	14	
M06IP12	06	5/16	-06	12	13,5	16	
M06IP14	10	3/8	-06	14	13,5	18	
M08IP15	12	1/2	-08	15	14,0	20	
M08IP16	12	1/2	-08	16	14,0	20	
M10IP18	16	5/8	-10	18	15,0	23	
M12IP22	19	3/4	-12	22	16,0	26	
M16IP28	25	1	-16	28	18,5	34	
M20IP35	32	1 1/4	-20	35	21,5	40	
M24IP40	40	1 1/2	-24	40	21,5	50	
M32IP50	50	2	-32	50	23,0	60	
M40IP60	63	2 1/2	-40	60	22	73	
M48IP70	76	3	-48	70	38	89	

L10510()**

BSP Параллельная
внешняя резьба с
углом 60° - BS5200 и
конусным
уплотнением

**Муфта не требуется

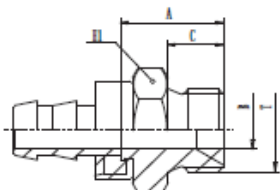

Артикул	Внутр.Ø			Резьба Т	Размеры мм			
	DN	Дюйм	Размер		В	А	С	H2
L10510-04-04	06	1/4	-04	1/4-19	5	18,9	11	19
L10510-04-06	06	1/4	-04	3/8-19	8	21	12	22
L10510-06-06	10	3/8	-06	3/8-19	8	21	12	22
L10510-08-08	12	1/2	-08	1/2-14	11	25	14	27
L10510-10-10	16	5/8	-10	5/8-14	14,5	26,5	16	30
L10510-12-12	19	3/4	-12	3/4-14	17	28	16	32
L10510-16-16	25	1	-16	1-11	22,5	32	19	41

L20513()**

BSP Внутренняя резьба с углом
конуса 60° и уплотнительным
кольцом - BS5200

**Муфта не требуется

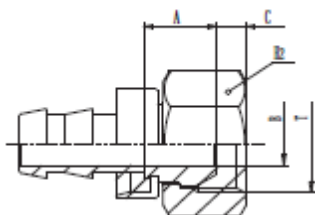

Артикул	Внутр.Ø			Резьба Т	Размеры мм			
	DN	Дюйм	Размер		В	А	С	H2
L20513-04-04	06	1/4	-04	1/4-19	4	10,9	5,8	19
L20513-04-06	06	1/4	-04	3/8-19	7	13	6	22
L20513-06-06	10	3/8	-06	3/8-19	7	13	6	22
L20513-08-08	12	1/2	-08	1/2-14	9,5	14,5	6,5	27
L20513-10-10	16	5/8	-10	5/8-14	12	14	9	28
L20513-12-12	19	3/4	-12	3/4-14	16	15,5	9	32
L20513-12-16	19	3/4	-12	1-11	19	17	11	38
L20513-16-16	25	1	-16	1-11	19	17	11	38

L20543()**

45° BSP Внутренняя резьба с
поворотным углом конуса 60°
и уплотнительным кольцом
BS5200

**Муфта не требуется

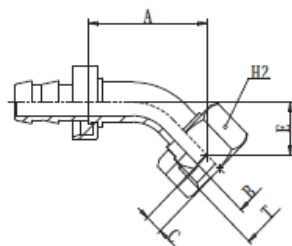
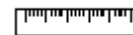

Артикул	Внутр.Ø			Резьба Т	Размеры мм				
	DN	Дюйм	Размер		В	А	С	Е	H2
L20543-04-04	06	1/4	-04	1/4-19	4	29	5,8	12	19
L20543-06-06	10	3/8	-06	3/8-19	7	36,5	6	15	22
L20543-08-08	12	1/2	-08	1/2-14	9,5	42	6,5	18,5	27
L20543-10-10	16	5/8	-10	5/8-14	12	48,5	9	19	28
L20543-12-12	19	3/4	-12	3/4-14	16	50,5	9	21	32
L20543-16-16	25	1	-16	1-11	19	54	11	24	38

L20593()**

90° BSP Внутренняя
резьба с поворотным
углом конуса 60° и
уплотнительным
кольцом BS5200

**Муфта не требуется

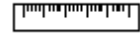
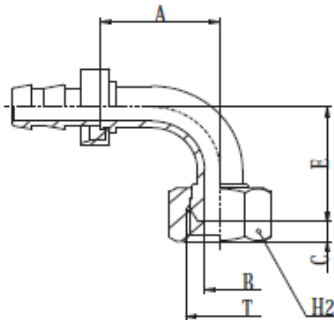

Артикул	Внутр.Ø			Резьба Т	Размеры мм				
	DN	Дюйм	Размер		В	А	С	Е	Н2
L20593-04-04	06	1/4	-04	1/4-19	4	24	5,8	24	19
L20593-06-06	10	3/8	-06	3/8-19	7	32	6	32	22
L20593-08-08	12	1/2	-08	1/2-14	9,5	36	6,5	38,5	27
L20593-10-10	16	5/8	-10	5/8-14	12	43,5	9	41	28
L20593-12-12	19	3/4	-12	3/4-14	16	46	9	46,5	32
L20593-12-16	19	3/4	-12	1-11	19	46	11	48,5	38
L20593-16-16	25	1	-16	1-11	19	51	11	54	38

Соединители

Сталь с желтой оцинковкой, AISI 316



Сталь 3000	3000 PSI Нерж. сталь AISI	Давление ^{bar}	Размер
253-08	i253-08	345	1/2
253-12	i253-12	345	3/4
253-16	i253-16	345	1
253-20	i253-20	276	1 1/4
253-24	i253-24	207	1 1/2
253-32	i253-32	207	2
253-40	i253-40	172	2 1/2
253-48	i253-48	138	3
253-64	i253-64	34	4

Сталь 6000 PSI	6000 PSI Нерж. сталь	Давление ^{bar}	Размер
256-08	i256-08	420	1/2
256-12	i256-12	420	3/4
256-16	i256-16	420	1
256-20	i256-20	420	1 1/4
256-24	i256-24	420	1 1/2
256-32	i256-32	420	2

Соединители

Сталь с желтой оцинковкой, AISI 316



Сталь 3000 PSI	3000 PSI Нерж. сталь AISI	Давление ^{bar}	Размер
254-12	i254-12	345	3/4
254-16	i254-16	345	1
254-20	i254-20	276	1 1/4
254-24	i254-24	207	1 1/2
254-32	i254-32	207	2
254-40	i254-40	172	2 1/2

Сталь 6000 PSI	6000 PSI Нерж. сталь	Давление ^{bar}	Размер
257-12	i257-12	420	3/4
257-16	i257-16	420	1
257-20	i257-20	420	1 1/4
257-24	i257-24	420	1 1/2
257-32	i257-32	420	2

Фланцы 3000 PSI
AISI 316



Фланцы 6000 PSI
AISI 316



Фланцы 3000 PSI/90°



Фланцы 6000 PSI/90°



Артикул	Нерж. сталь AISI	Давление bar	Резьба (BSPP)
AFS080G	AFX080G	345	1/2
AFS100G	AFX100G	345	3/4
AFS102G	AFX102G	345	1
AFS104G	AFX104G	276	1 1/4
AFS106G	AFX106G	207	1 1/2
AFS108G	AFX108G	207	2
AFS110G	AFX110G	172	2 1/2
AFS112G	AFX112G	138	3

Артикул	Нерж. Сталь AISI	Давление bar	Резьба (BSPP)
AFS401G	AFX401G	414	1/2
AFS402G	AFX402G	414	3/4
AFS403G	AFX403G	414	1
AFS404G	AFX404G	414	1 1/4
AFS405G	AFX405G	414	1 1/2
AFS406G	AFX406G	414	2

Артикул	Давление bar	Резьба (BSPP)
AFS200	345	3/4
AFS202	345	1
AFS204	276	1 1/4
AFS206	276	1 1/2
AFS208	207	2

Артикул	Давление bar	Резьба (BSPP)
AFS700	420	3/4
AFS702	420	1
AFS704	420	1 1/4
AFS706	420	1 1/2
AFS708	420	2